

PRODUKTE FÜR ANHÄNGER

KOTFLÜGEL UND STAUBOXEN



De Haan Metaaltechniek

De Haan Metaaltechniek wurde 1924 in Soesterberg in den Niederlanden gegründet und hat sich in den folgenden Jahren zu einem Fahrzeugrahmenbauer für Nutzfahrzeuge entwickelt. Um die 1940er Jahre spezialisierte man sich auf die Entwicklung und Produktion von Kotflügeln für Lastkraftwagen. In den 1950er Jahren, als Anhänger für PKWs populär wurden, wurden die 8- bis 16-Zoll-Kotflügel in fast jedem gewünschten Design als Einzelachse und Tandem erhältlich gemacht.

Ab den 1970er Jahren konzentriert sich De Haan auf die Produktion von Kotflügeln für Lastkraftwagen, Anhänger, Pferdeanhänger und Bootsanhänger. Der Kunststoffkotflügel hält in den 1990er Jahren Einzug. In den letzten Jahren wurde das Sortiment um viele Arten von Kunststoffkotflügeln erweitert. Heutzutage gibt es eine große Auswahl an Kotflügeln aus verzinktem Stahl sowie Riffelblech und Werkzeugboxen aus Aluminium und Kunststoff.

Seit 2022 ist De Haan stolz darauf, Teil des Konzerns AL-KO Fahrzeugtechnik (AL-KO VT) zu sein. AL-KO VT produziert und liefert hochwertige Fahrzeugrahmenteile und Zubehör für Anhänger und steht für Funktionalität, Komfort und Innovationen für mehr Fahrsicherheit.



INHALTSVERZEICHNIS

Stauboxen

Erläuterung Abmessungen.....	6
Erläuterung.....	8
Standardboxen	9
Hochlader-Stauboxen	19
Seitenstauboxen	28
Auf Bestellung gefertigt	34
Profibox Plus	47

Kotflügel

Typen Erläuterung	49
Aluminium	51
Stahl	54
Kunststoff	65

Verschiedene

Druckschlösser	69
Montagesätze.....	70
Stützen	72

Black Edition

Stauboxen	76
Kotflügel	79

STAUBOXEN

TYPEN STANDARD, HOCHLADER UND SEITE

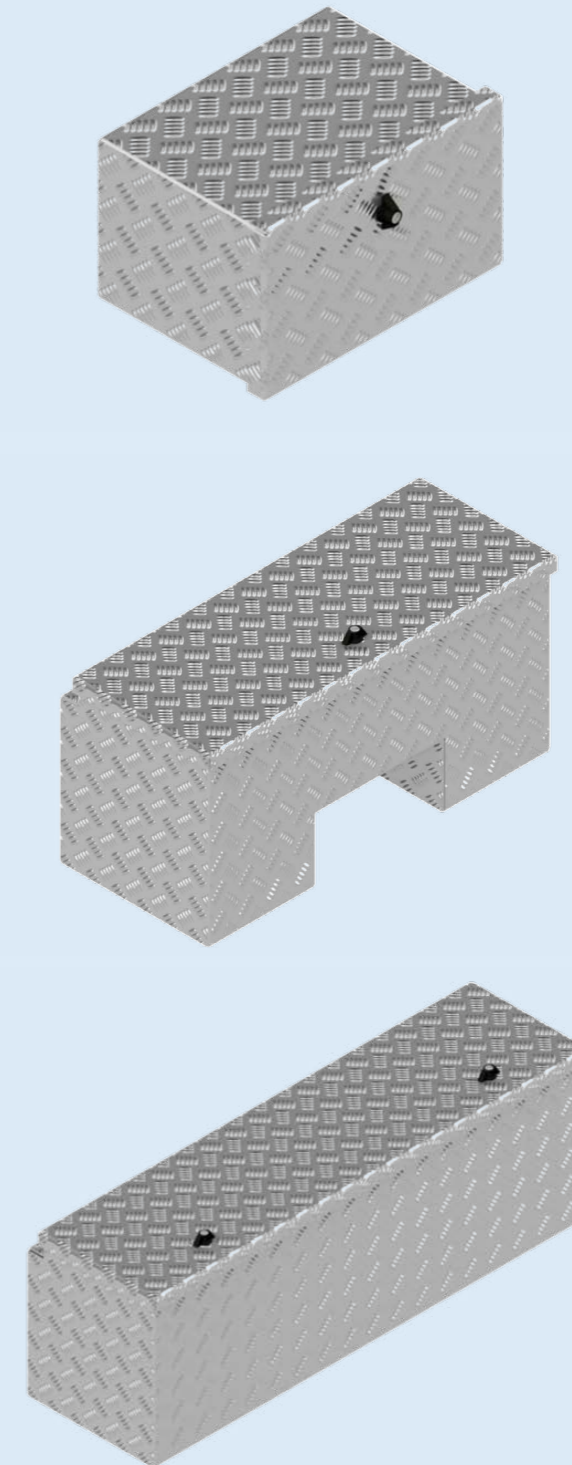

ELÄUTERUNG ABMESSUNGEN

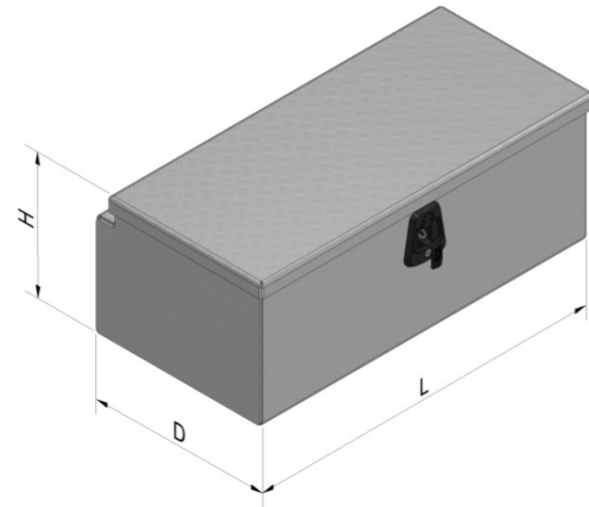

Abmessungen
in cm

L = Länge

H = Höhe

T = Tiefe

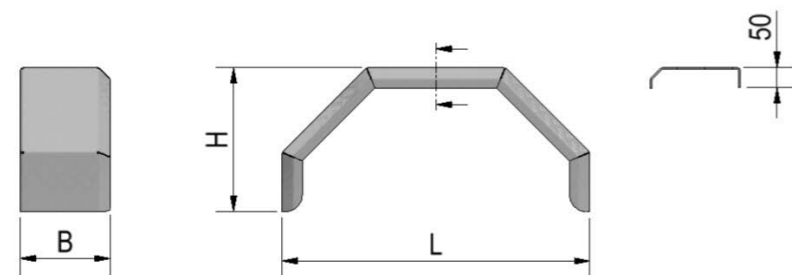
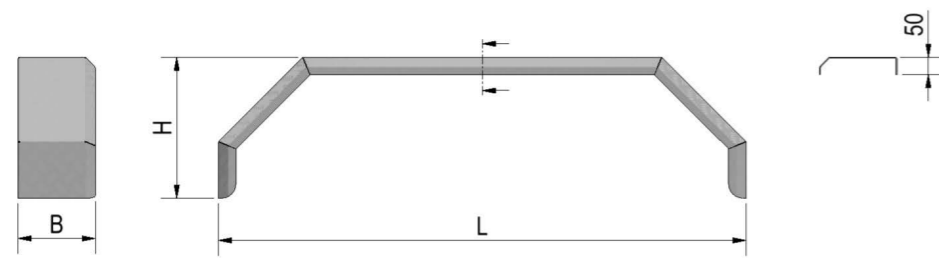

Standardboxen

De Haan Box S	40 x 38 x 29,5
De Haan Box M	60 x 38 x 29,5
De Haan Box L	75 x 38 x 29,5
De Haan Box U	114 x 38 x 40
De Haan Box I	80 x 40 x 40
De Haan Box INV	80 x 35 x 40
De Haan Box WXV	90 x 40 x 25
De Haan Box HUW	114 x 34 x 40
De Haan Box W	90 x 38 x 38
De Haan Box PBV	75 x 31 x 40

Hochlader-Stauboxen

De Haan Box H	90 x 38 x 19
De Haan Box HE	120 x 38 x 19
De Haan Box HA	90 x 38 x 15
De Haan Box HAH	90 x 35,5 x 15
De Haan Box HMS	90 x 32 x 15
De Haan Box HS	90 x 38 x 23
De Haan Box HL	160 x 38 x 19

Seitenstauboxen

De Haan Box OK	40 x 30 x 24
De Haan Box O	70 x 30 x 24
De Haan Box OS	75 x 25 x 25
De Haan Box OM	90 x 25 x 25
De Haan Box OL	125 x 25 x 25
De Haan Box OH	60 x 40 x 40

De Haan Kunststoff-Stauboxen

Profibox Plus	63 x 30 x 36
---------------	--------------

Auf Bestellung gefertigte De Haan Stauboxen, mehrere Typen

De Haan Stauboxen BT BT und BZT	Diese Stauboxen sind Standard, werden aber erst nach Bestellung produziert
---------------------------------	--

De Haan Profibox

De Haan Profibox Plus	63 x 30 x 36
-----------------------	--------------

ERLÄUTERUNG

De Haan Standardstauboxen

Diese Stauboxen können vollständig geöffnet werden, wenn sie auf der Zugdeichsel eines Anhängers montiert werden.

De Haan Hochlader Stauboxen (H-Modelle)

Niedrige Stauboxen, die auf der Zugdeichsel eines Anhängers montiert sind. Die Vorderwand des Anhängers kann vollständig geöffnet werden.

De Haan Seitenstauboxen

Seitenstauboxen eignen sich für die Montage auf beiden Seiten unter Hochlader- oder Kippanhängern.

De Haan Profibox

Leichte, V-förmige Deichselbox aus Kunststoff

Auf Bestellung gefertigte De-Haan Stauboxen

Diese Stauboxen sind Standard, werden aber erst nach Bestellung produziert

Qualität

De Haan verwendet ausschließlich hochwertige Materialien. Bei den Aluminiumstauboxen können Sie bei den meisten Modellen aus 3 Verschlussarten wählen: einer Schwenksicherung, einem Schnappverschluss oder einem T-Verschluss. Die Stauboxen sind oben am Gehäuse mit einer Gummidichtung ausgestattet, um das Eindringen von Wasser und Staub zu verhindern.

BOX S

Artikelnummer	Beschreibung	Schloss	Abmessungen LxTxH	Material	Gewicht	Kette
360060	Box SV	Drehverschluss	40x38x29,5	Aluminium-Diamantplatte 2,5/4	6 kg	1
4830199	Box S2	Spannschloss	40x38x29,5	Aluminium-Diamantplatte 2,5/4	6 kg	1

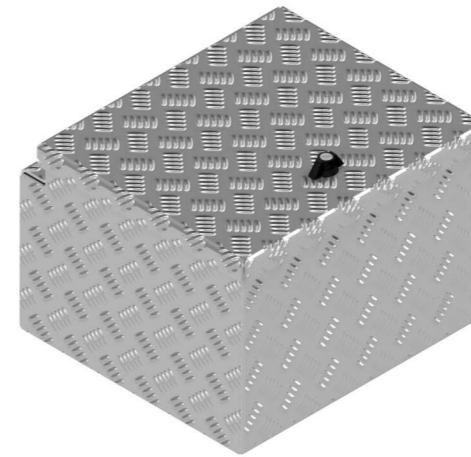

De Haan Box SV

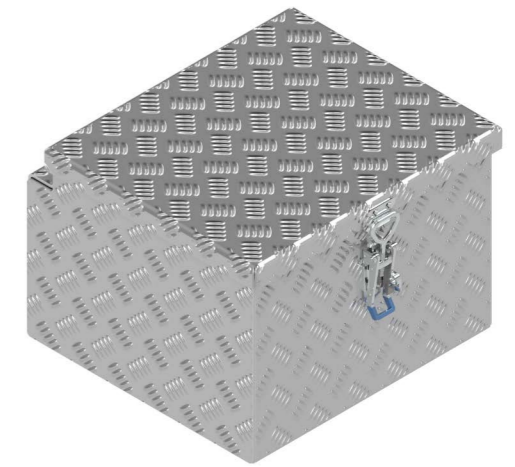

De Haan Box S2



Diese Box hat einen vertieften Deckel, so dass sie an der Vorderseite eines Anhängers montiert werden kann. Die Box ist mit Edelstahlscharnieren ausgestattet und kann mit einer Schwenksicherung, einem Schnapp- oder T-Verschluss verschlossen werden. Die Box ist mit einer Gummidichtung versehen, damit der Inhalt wasser- und staubfrei bleibt.

BOX M

Artikelnummer	Beschreibung	Schloss	Abmessungen LxTxH	Material	Gewicht	Kette
360061	Box MV	Drehverschluss	60x38x29,5	Aluminium-Diamantplatte 2,5/4	8 kg	1
4830183	Box MS	Spannschloss	60x38x29,5	Aluminium-Diamantplatte 2,5/4	8 kg	1
4830184	Box MT	T-Verschluss	60x38x29,5	Aluminium-Diamantplatte 2,5/4	8 kg	1

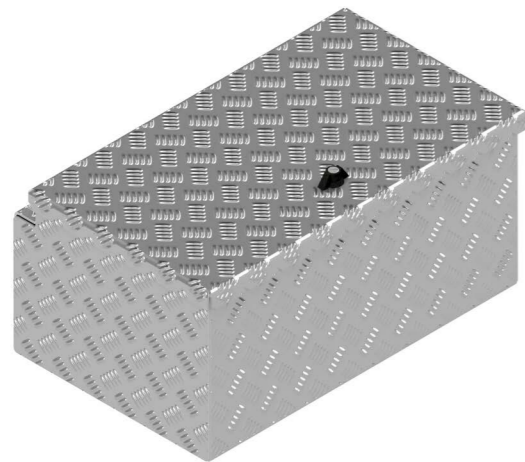

De Haan Box MV

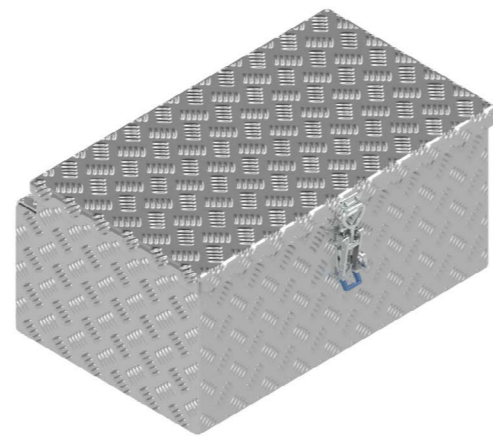

De Haan Box MS

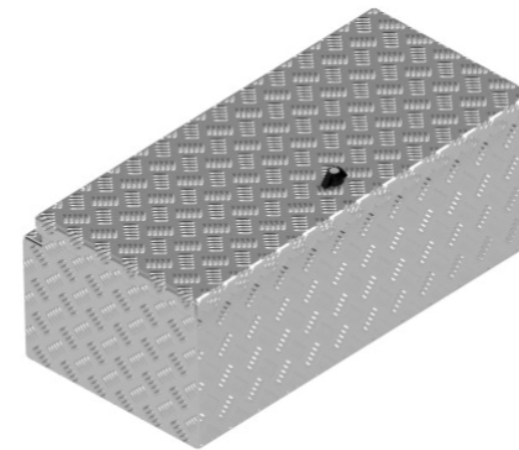

De Haan Box LV

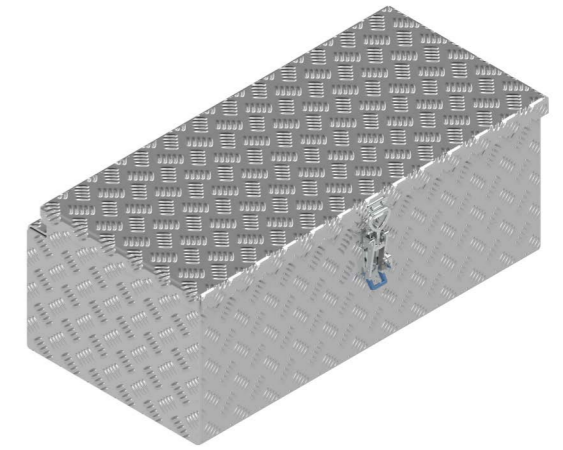

De Haan Box LS

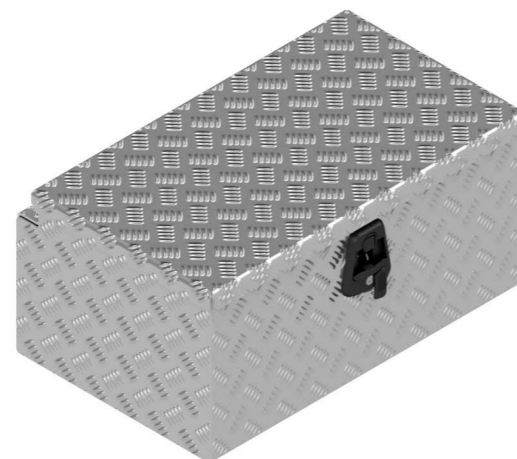

De Haan Box MT

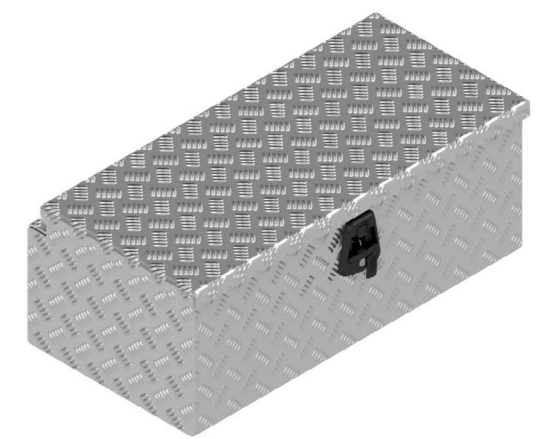

De Haan Box LT

Diese Box hat einen vertieften Deckel, so dass sie an der Vorderseite eines Anhängers montiert werden kann. Die Box ist mit Edelstahlscharnieren ausgestattet und kann mit einer Schwenksicherung, einem Schnapp- oder T-Verschluss verschlossen werden. Die Box ist mit einer Gummidichtung versehen, damit der Inhalt wasser- und staubfrei bleibt.

BOX L

Artikelnummer	Beschreibung	Schloss	Abmessungen LxTxH	Material	Gewicht	Kette
360062	Box LV	Drehverschluss	75x38x29,5	Aluminium-Diamantplatte 2,5/4	10 kg	1
4830181	Box LS	Spannschloss	75x38x29,5	Aluminium-Diamantplatte 2,5/4	10 kg	1
4830182	Box LT	T-Verschluss	75x38x29,5	Aluminium-Diamantplatte 2,5/4	10 kg	1

Diese Box hat einen vertieften Deckel, so dass sie an der Vorderseite eines Anhängers montiert werden kann. Die Box ist mit Edelstahlscharnieren ausgestattet und kann mit einer Schwenksicherung, einem Schnapp- oder T-Verschluss verschlossen werden. Die Box ist mit einer Gummidichtung versehen, damit der Inhalt wasser- und staubfrei bleibt.

BOX U

Artikelnummer	Beschreibung	Schloss	Abmessungen LxTxH	Material	Gewicht	Kette
4830203	Box UV	Drehverschluss	114x38x40	Aluminium-Diamantplatte 2,5/4	17 kg	1
4830201	Box US	Spannschloss	114x28x40	Aluminium-Diamantplatte 2,5/4	17 kg	1
4830202	Box UT	T-Verschluss	114x38x40	Aluminium-Diamantplatte 2,5/4	17 kg	1

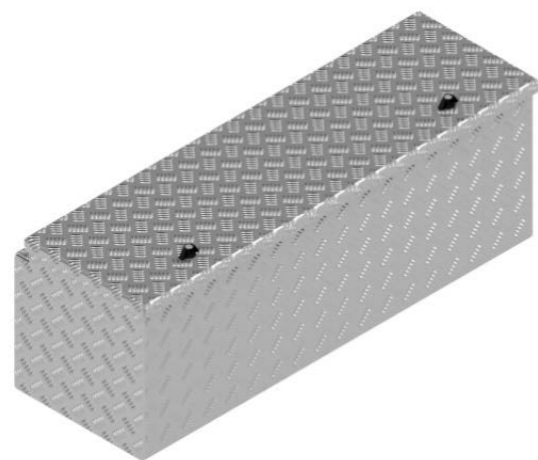

De Haan Box UV

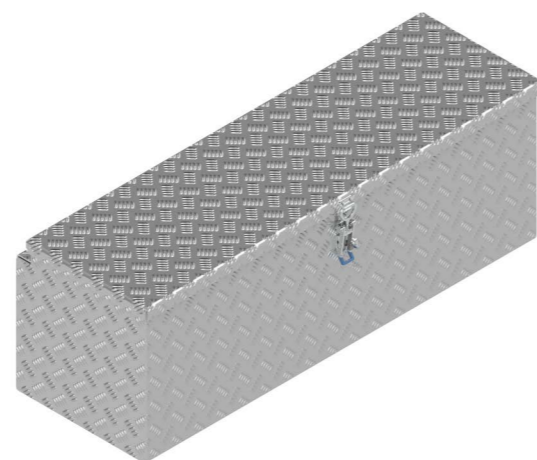

De Haan Box US

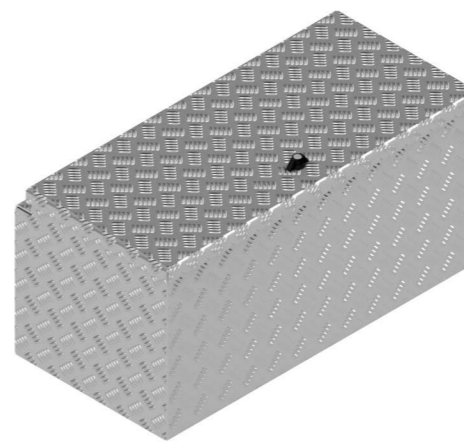

De Haan Box IV

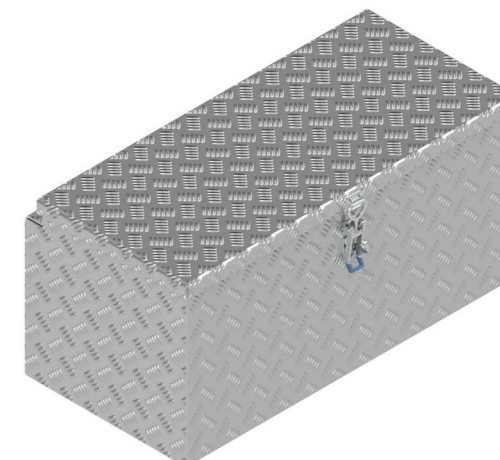

De Haan Box IS

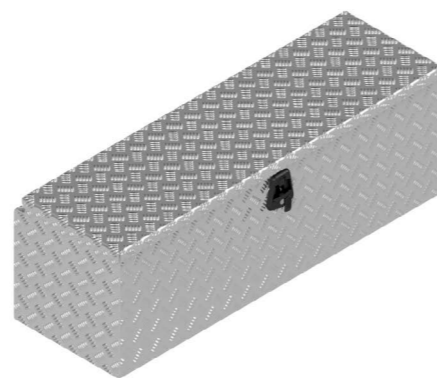
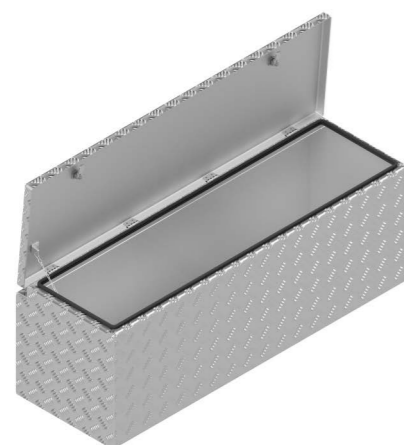

De Haan Box UT

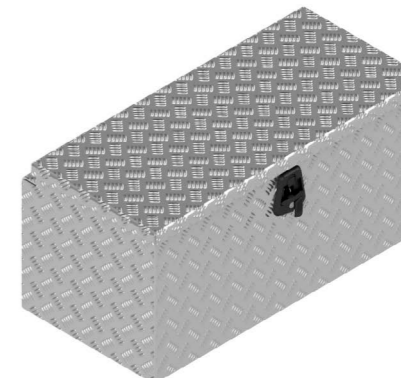
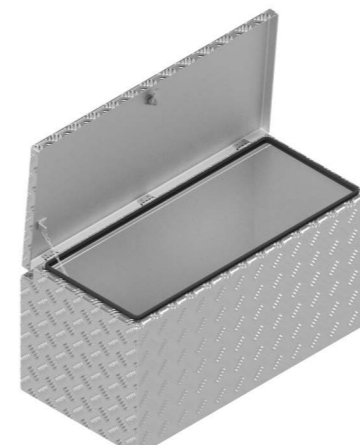

De Haan Box IT

Diese Box hat einen vertieften Deckel, so dass sie an der Vorderseite eines Anhängers montiert werden kann. Die Box ist mit Edelstahlscharnieren ausgestattet und kann mit einer Schwenksicherung, einem Schnapp- oder T-Verschluss verschlossen werden. Die Box ist mit einer Gummidichtung versehen, damit der Inhalt wasser- und staubfrei bleibt.

BOX I

Artikelnummer	Beschreibung	Schloss	Abmessungen LxTxH	Material	Gewicht	Kette
4830180	Box IV	Drehverschluss	80x40x40	Aluminium-Diamantplatte 2,5/4	13 kg	1
4830178	Box IS	Spannschloss	80x40x40	Aluminium-Diamantplatte 2,5/4	13 kg	1
4830179	Box IT	T-Verschluss	80x40x40	Aluminium-Diamantplatte 2,5/4	13 kg	1

Diese Box hat einen vertieften Deckel, so dass sie an der Vorderseite eines Anhängers montiert werden kann. Die Box ist mit Edelstahlscharnieren ausgestattet und kann mit einer Schwenksicherung, einem Schnapp- oder T-Verschluss verschlossen werden. Die Box ist mit einer Gummidichtung versehen, damit der Inhalt wasser- und staubfrei bleibt.

BOX INV

Artikelnummer	Beschreibung	Schloss	Abmessungen LxTxH	Material	Gewicht	Kette
4830177	Box INV	Drehverschluss	80x35x40	Aluminium-Diamantplatte 2,5/4	13 kg	1

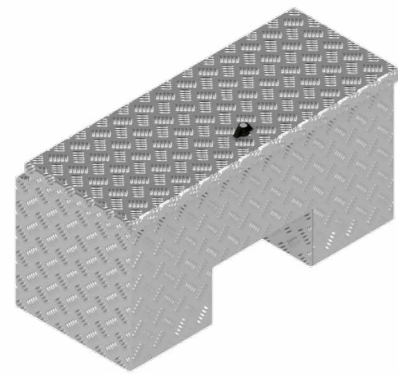

De Haan Box INV



Diese Box hat einen vertieften Deckel, so dass sie an der Vorderseite eines Anhängers montiert werden kann. Die Box ist mit Edelstahlscharnieren ausgestattet und kann mit einer Schwenksicherung verschlossen werden. Die Box ist mit einer Gummidichtung versehen, damit der Inhalt wasser- und staubfrei bleibt. An der Unterseite befindet sich eine Erhöhung, um das Stützrad leicht hochzudrehen.

BOX WXV

Artikelnummer	Beschreibung	Schloss	Abmessungen LxTxH	Material	Gewicht	Kette
4830207	Box WXV	Drehverschluss	95x40x25	Aluminium-Diamantplatte 2,5/4	12 kg	1

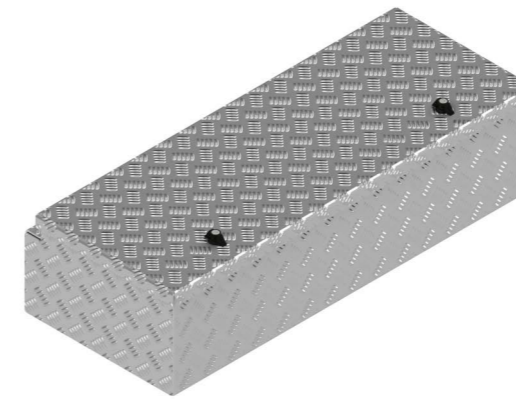

De Haan Box WXV



Diese Box hat einen vertieften Deckel, so dass sie an der Vorderseite eines Anhängers montiert werden kann. Die Box ist mit Edelstahlscharnieren ausgestattet und kann mittels 2 Schwenksicherungen verschlossen werden. Die Box ist mit einer Gummidichtung versehen, damit der Inhalt wasser- und staubfrei bleibt.

BOX HUW

Artikelnummer	Beschreibung	Schloss	Abmessungen LxTxH	Material	Gewicht	Kette
4830175	Box HUW	Drehverschluss	114x34x40	Aluminium-Diamantplatte 2,5/4	16 kg	1

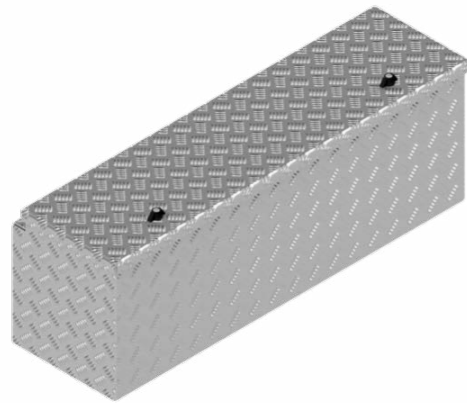

De Haan Box HUW



Diese Box hat einen vertieften Deckel, so dass sie an der Vorderseite eines Anhängers montiert werden kann. Die Box ist mit Edelstahlscharnieren ausgestattet und kann mit zwei Schwenksicherungen verschlossen werden. Die Box ist mit einer Gummidichtung versehen, damit der Inhalt wasser- und staubfrei bleibt.

BOX W

Artikelnummer	Beschreibung	Schloss	Abmessungen LxTxH	Material	Gewicht	Kette
4830206	Box WV	Drehverschluss	90x38x38	Aluminium-Diamantplatte 2,5/4	14 kg	1
4830204	Box WS	Spannschloss	90x38x38	Aluminium-Diamantplatte 2,5/4	14 kg	1
4830205	Box WT	T-Verschluss	90x38x38	Aluminium-Diamantplatte 2,5/4	14 kg	1

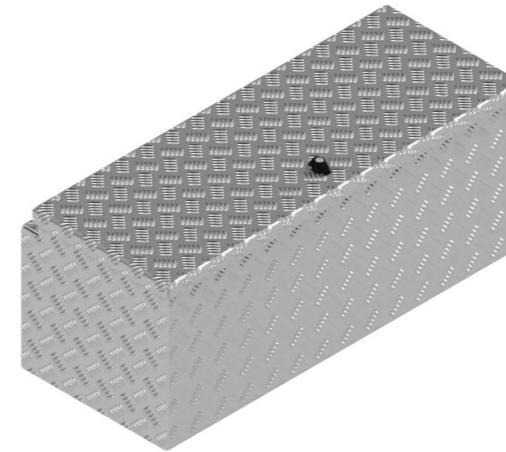

De Haan Box WV

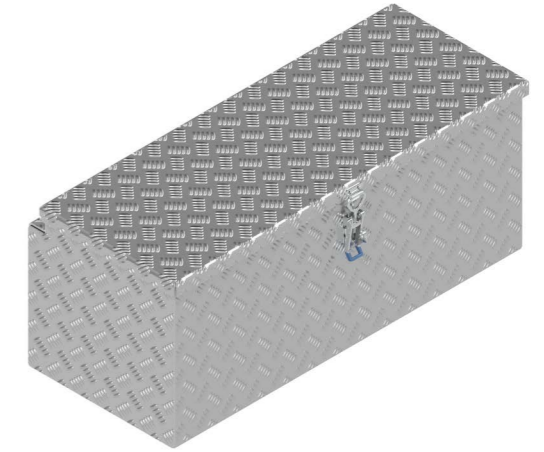

De Haan Box WS

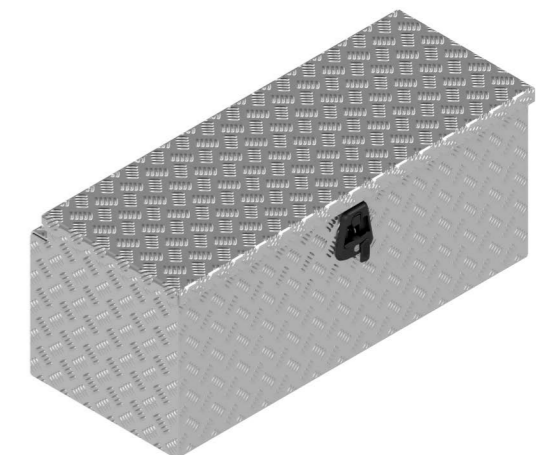

De Haan Box WT

Diese Box hat einen vertieften Deckel, so dass sie an der Vorderseite eines Anhängers montiert werden kann. Die Box ist mit Edelstahlscharnieren ausgestattet und kann mit einer Schwenksicherung, einem Schnapp- oder T-Verschluss verschlossen werden. Die Box ist mit einer Gummidichtung versehen, damit der Inhalt wasser- und staubfrei bleibt.

BOX PBV

Artikelnummer	Beschreibung	Schloss	Abmessungen LxTxH	Material	Gewicht	Kette
4830197	Box PBV	Drehverschluss	75x31x40	Aluminium-Diamantplatte 2,5/4	11 kg	1

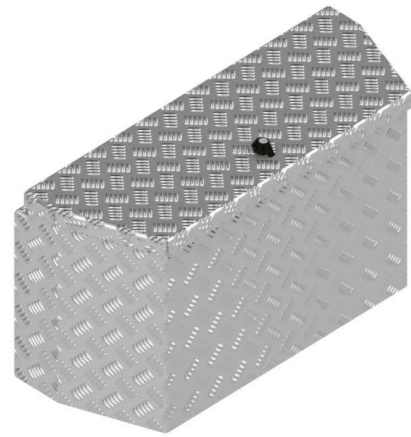

De Haan Box PBV



Diese Box hat einen vertieften Deckel, so dass sie an der Vorderseite eines Anhängers montiert werden kann. Die Box hat zwei abgeschrägte Seiten, ist mit Edelstahlscharnieren ausgestattet und lässt sich mittels Schwensicherung verschließen. Die Box ist mit einer Gummidichtung versehen, damit der Inhalt wasser- und staubfrei bleibt.

BOX H

Artikelnummer	Beschreibung	Schloss	Abmessungen LxTxH	Material	Gewicht	Kette
4830176	Box HV	Drehverschluss	90x38x19	Aluminium-Diamantplatte 2,5/4	10 kg	1
4830170	Box HS	Spannschloss	90x38x19	Aluminium-Diamantplatte 2,5/4	10 kg	1
4830174	Box HT	T-Verschluss	90x38x19	Aluminium-Diamantplatte 2,5/4	10 kg	1

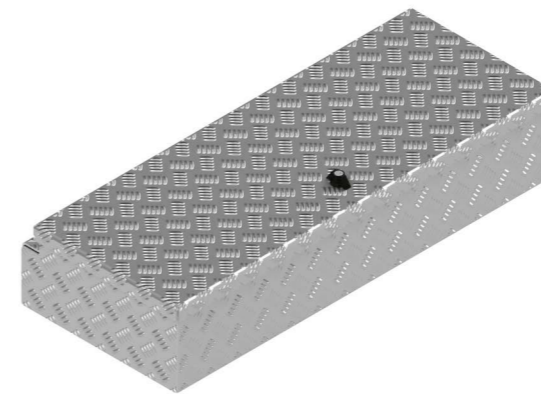

De Haan Box HV

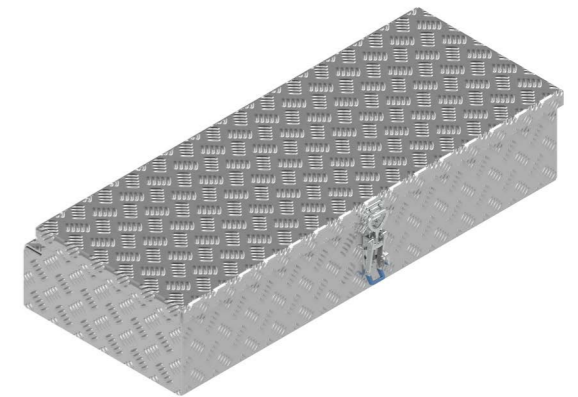

De Haan Box HS

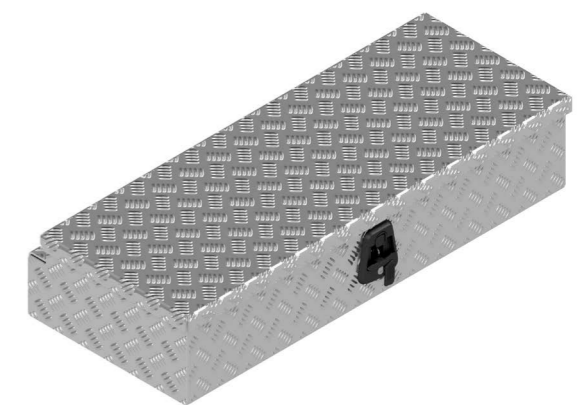

De Haan Box HT

Diese Box hat einen vertieften Deckel, so dass sie an der Vorderseite eines Anhängers montiert werden kann. Die Box ist mit Edelstahlscharnieren ausgestattet und kann mit Schwensicherungen oder Schnappverschlüssen verschlossen werden. Die Box ist mit einer Gummidichtung versehen, damit der Inhalt wasser- und staubfrei bleibt.

BOX HE

Artikelnummer	Beschreibung	Schloss	Abmessungen LxTxH	Material	Gewicht	Kette
4830165	Box HES	Spannschloss	120x38x19	Aluminium-Diamantplatte 2,5/4	17 kg	1

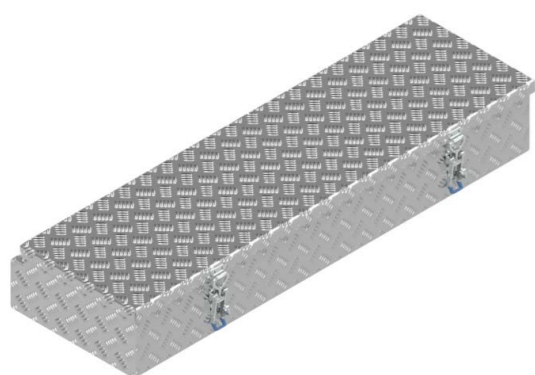

De Haan Box HES



Diese Box hat einen vertieften Deckel, so dass sie an der Vorderseite eines Anhängers montiert werden kann. Die Box ist mit Edelstahlscharnieren ausgestattet und kann mit Schwenksicherungen oder Schnappverschlüssen verschlossen werden. Die Box ist mit einer Gummidichtung versehen, damit der Inhalt wasser- und staubfrei bleibt.

BOX HA

Artikelnummer	Beschreibung	Schloss	Abmessungen LxTxH	Material	Gewicht	Kette
4830164	Box HAV	Drehverschluss	90x38x15	Aluminium-Diamantplatte 2,5/4	9 kg	1
4830163	Box HAS	Spannschloss	90x38x15	Aluminium-Diamantplatte 2,5/4	9 kg	1

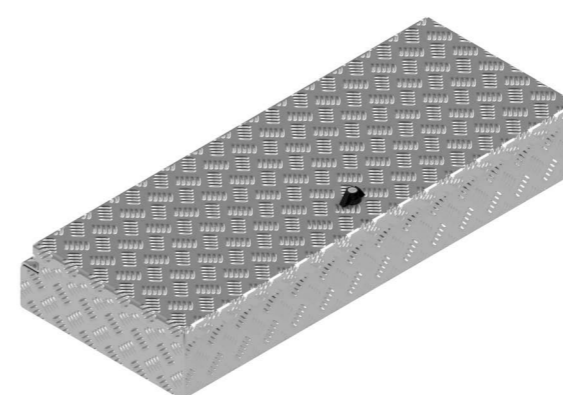

De Haan Box HAV

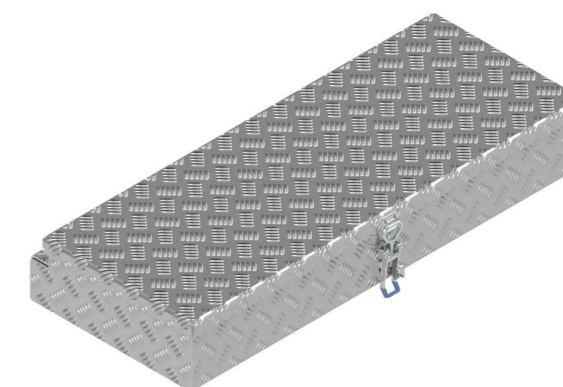

De Haan Box HAS

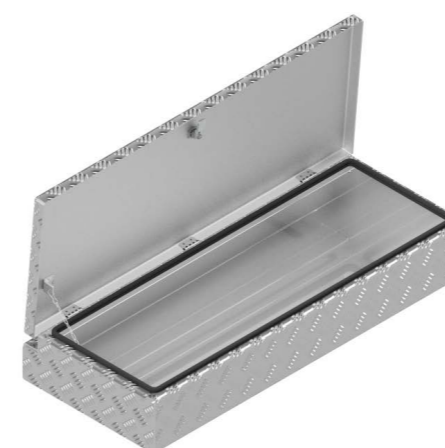

Diese Box hat einen vertieften Deckel, so dass sie an der Vorderseite eines Anhängers montiert werden kann. Die Box ist mit Edelstahlscharnieren ausgestattet und kann mit Schwenksicherungen oder Schnappverschlüssen verschlossen werden. Die Box ist mit einer Gummidichtung versehen, damit der Inhalt wasser- und staubfrei bleibt.

BOX HAH

Artikelnummer	Beschreibung	Schloss	Abmessungen LxTxH	Material	Gewicht	Kette
4830162	Box HAH	Drehverschluss	90x35,5x15	Aluminium-Diamantplatte 2,5/4	9 kg	1

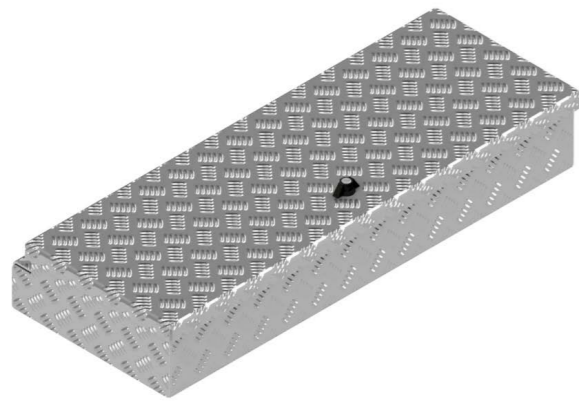

De Haan Box HAH



Diese Box hat einen vertieften Deckel, so dass sie an der Vorderseite eines Anhängers montiert werden kann. Die Box ist mit Edelstahlscharnieren ausgestattet und kann mit Schwenksicherungen oder Schnappverschlüssen verschlossen werden. Die Box ist mit einer Gummidichtung versehen, damit der Inhalt wasser- und staubfrei bleibt.

BOX HMS

Artikelnummer	Beschreibung	Schloss	Abmessungen LxTxH	Material	Gewicht	Kette
4830169	Box HMS	Spannschloss	90x32x15	Aluminium-Diamantplatte 2,5/4	9 kg	1

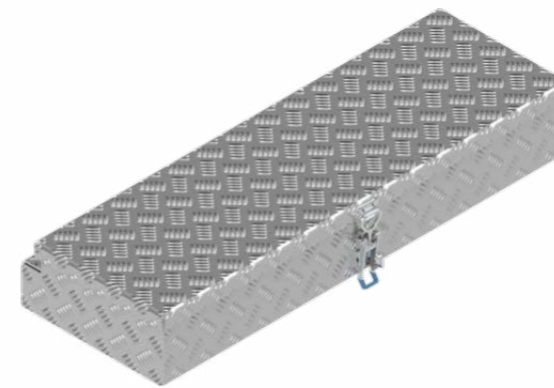

De Haan Box HMS



Diese Box hat einen vertieften Deckel, so dass sie an der Vorderseite eines Anhängers montiert werden kann. Die Box ist mit Edelstahlscharnieren ausgestattet und kann mit einem Schnappverschluss verschlossen werden. Die Box ist mit einer Gummidichtung versehen, damit der Inhalt wasser- und staubfrei bleibt.

BOX HS

Artikelnummer	Beschreibung	Schloss	Abmessungen LxTxH	Material	Gewicht	Kette
4830173	Box HSV	Drehverschluss	90x38x23	Aluminium-Diamantplatte 2,5/4	11 kg	1
4830171	Box HSS	Spannschloss	90x38x23	Aluminium-Diamantplatte 2,5/4	11 kg	1
4830172	Box HST	T-Verschluss	90x38x23	Aluminium-Diamantplatte 2,5/4	11 kg	1

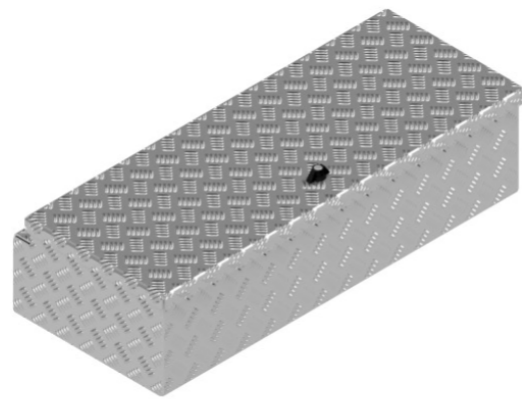

De Haan Box HSV

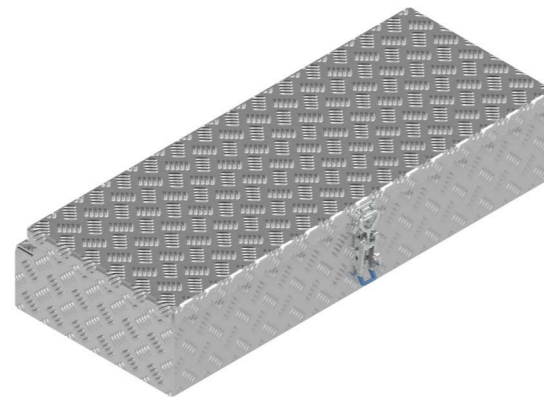

De Haan Box HSS

BOX HL

Artikelnummer	Beschreibung	Schloss	Abmessungen LxTxH	Material	Gewicht	Kette
4830168	Box HLV	Drehverschluss	160x38x19	Aluminium-Diamantplatte 2,5/4	16 kg	1
4830166	Box HLS	Spannschloss	160x38x19	Aluminium-Diamantplatte 2,5/4	16 kg	1

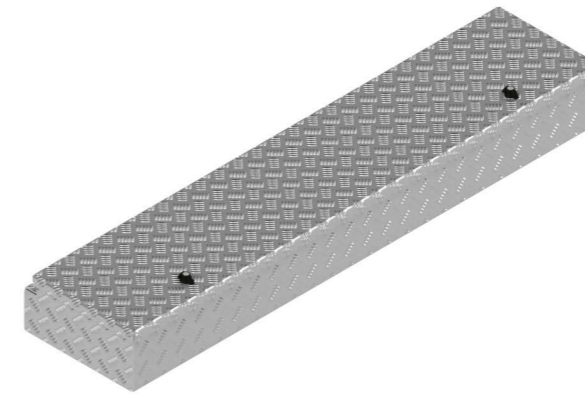

De Haan Box HLV

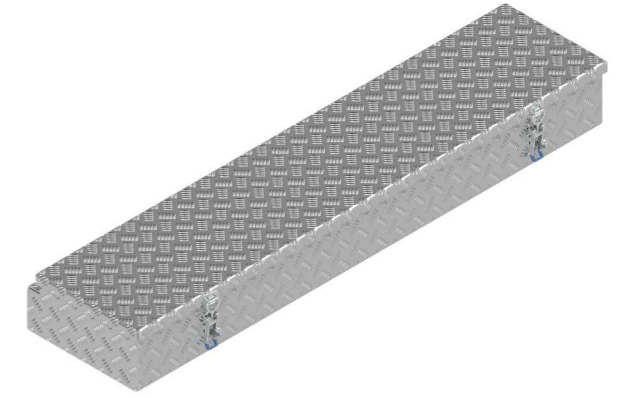

De Haan Box HLS

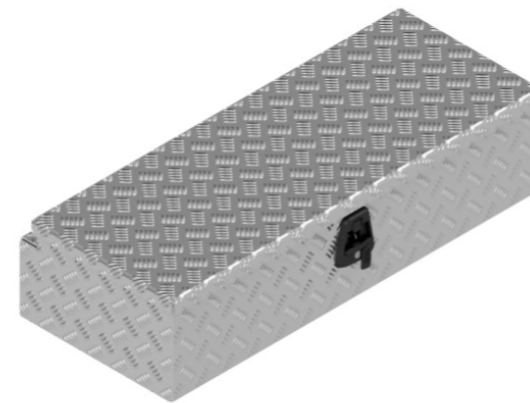

De Haan Box HST



Diese Box hat einen vertieften Deckel, so dass sie an der Vorderseite eines Anhängers montiert werden kann. Die Box ist mit Edelstahlscharnieren ausgestattet und kann mit einer Schwenksicherung, einem Schnapp- oder T-Verschluss verschlossen werden. Die Box ist mit einer Gummidichtung versehen, damit der Inhalt wasser- und staubfrei bleibt.

Diese Box hat einen vertieften Deckel, so dass sie an der Vorderseite eines Anhängers montiert werden kann. Die Box ist mit Edelstahlscharnieren ausgestattet und kann mit Schwenksicherungen oder Schnappverschlüssen verschlossen werden. Die Box ist mit einer Gummidichtung versehen, damit der Inhalt wasser- und staubfrei bleibt.

BOX HBM für Henra Anhänger

Artikelnummer	Beschreibung	Schloss	Abmessungen LxTxH	Material	Gewicht	Kette
4830245	Box HBM	Spannschloss	85x33x19	Aluminium-Diamantplatte 2,5/4	9,45 kg	0

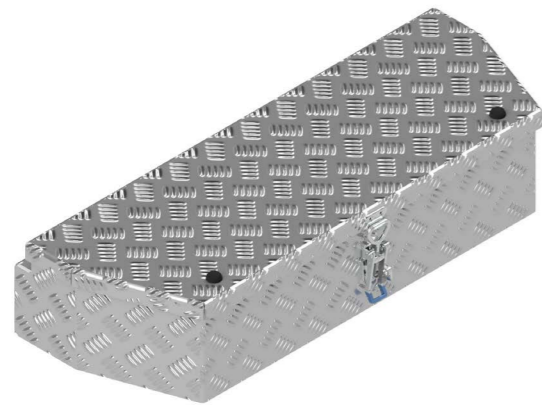

De Haan Box HBM



Diese Box hat einen vertieften Deckel, so dass sie an der Vorderseite eines Anhängers montiert werden kann. Die Box ist mit Edelstahlscharnieren ausgestattet und kann mit einer Schwenksicherung, einem Schnapp- oder T-Verschluss verschlossen werden. Die Box ist mit einer Gummidichtung versehen, damit der Inhalt wasser- und staubfrei bleibt.

BOX HBL für Henra Anhänger

Artikelnummer	Beschreibung	Schloss	Abmessungen LxTxH	Material	Gewicht	Kette
4830246	Box HBL	Spannschloss	118x33x19	Aluminium-Diamantplatte 2,5/4	13,1 kg	0

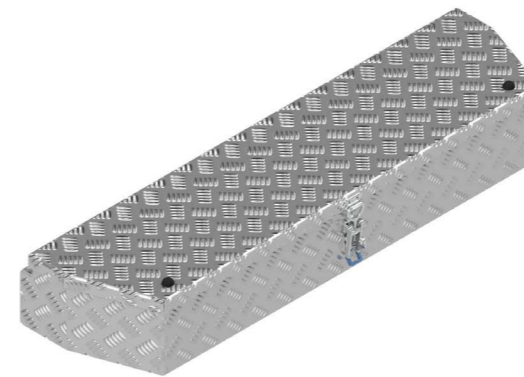

De Haan Box HBL



Diese Box hat einen vertieften Deckel, so dass sie an der Vorderseite eines Anhängers montiert werden kann. Die Box ist mit Edelstahlscharnieren ausgestattet und kann mit einer Schwenksicherung, einem Schnapp- oder T-Verschluss verschlossen werden. Die Box ist mit einer Gummidichtung versehen, damit der Inhalt wasser- und staubfrei bleibt.

BOX OK

Artikelnummer	Beschreibung	Schloss	Abmessungen LxTxH	Material	Gewicht	Kette
4830189	Box OKV	Drehverschluss	40x30x24	Aluminium-Diamantplatte 2,5/4	4 kg	2
4830188	Box OKT	T-Verschluss	40x30x24	Aluminium-Diamantplatte 2,5/4	4 kg	2

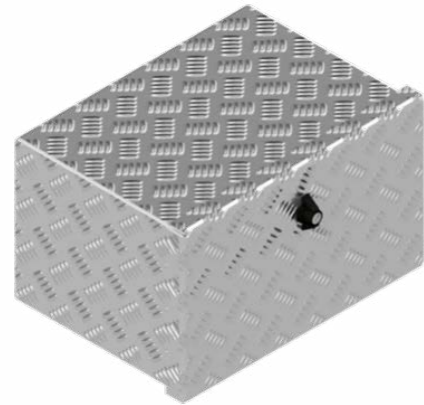

De Haan Box OKV

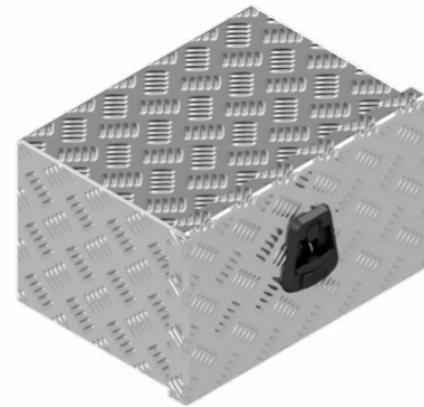

De Haan Box OKT

BOX O

Artikelnummer	Beschreibung	Schloss	Abmessungen LxTxH	Material	Gewicht	Kette
360063	Box OV	Drehverschluss	70x30x24	Aluminium-Diamantplatte 2,5/4	8 kg	2
4830196	Box OT	T-Verschluss	70x30x24	Aluminium-Diamantplatte 2,5/4	8 kg	2

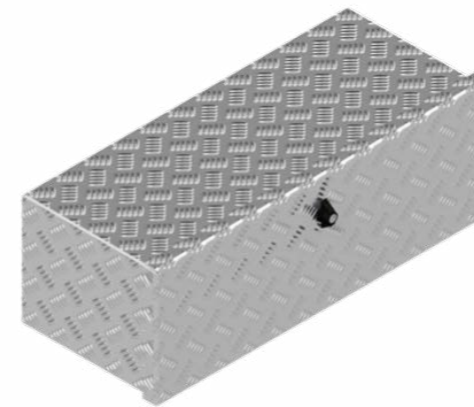

De Haan Box OV

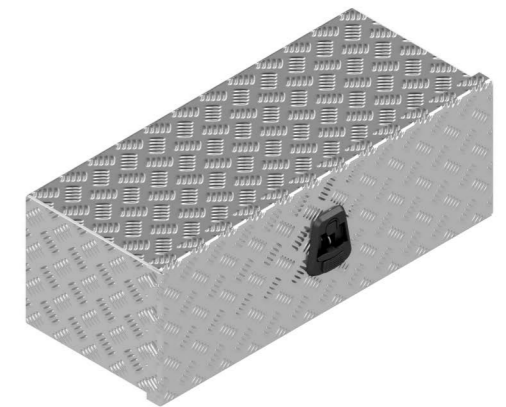

De Haan Box OT



Diese Box hat einen überlappenden Deckel und ist für unter einem Hochlader gedacht. Die Box ist mit Edelstahlscharnieren ausgestattet und kann mit einer Schwenksicherung oder einem T-Verschluss verschlossen werden. In der Öffnung der Box ist eine Gummidichtung angebracht, um den Inhalt wasser- und staubfrei zu halten.



Diese Box hat einen überlappenden Deckel und ist für unter einem Hochlader gedacht. Die Box ist mit Edelstahlscharnieren ausgestattet und kann mit einer Schwenksicherung oder einem T-Verschluss verschlossen werden. In der Öffnung der Box ist eine Gummidichtung angebracht, um den Inhalt wasser- und staubfrei zu halten.

BOX OS

Artikelnummer	Beschreibung	Schloss	Abmessungen LxTxH	Material	Gewicht	Kette
4830195	Box OSV	Drehverschluss	75x25x25	Aluminium-Diamantplatte 2,5/4	7 kg	2
4830194	Box OST	T-Verschluss	75x25x25	Aluminium-Diamantplatte 2,5/4	7 kg	2

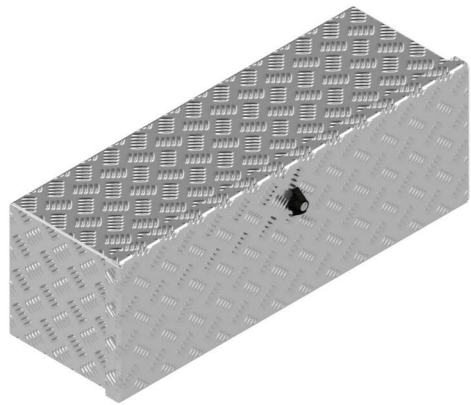

De Haan Box OSV

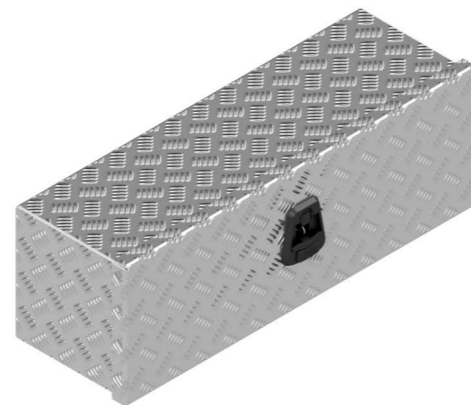

De Haan Box OST



Diese Box hat einen überlappenden Deckel und ist für unter einem Hochlader gedacht. Die Box ist mit Edelstahlscharnieren ausgestattet und kann mit einer Schwenksicherung oder einem T-Verschluss verschlossen werden. In der Öffnung der Box ist eine Gummidichtung angebracht, um den Inhalt wasser- und staubfrei zu halten.

BOX OM

Artikelnummer	Beschreibung	Schloss	Abmessungen LxTxH	Material	Gewicht	Kette
4830193	Box OMV	Drehverschluss	90x25x25	Aluminium-Diamantplatte 2,5/4	9 kg	2
4830192	Box OMT	T-Verschluss	90x25x25	Aluminium-Diamantplatte 2,5/4	9 kg	2

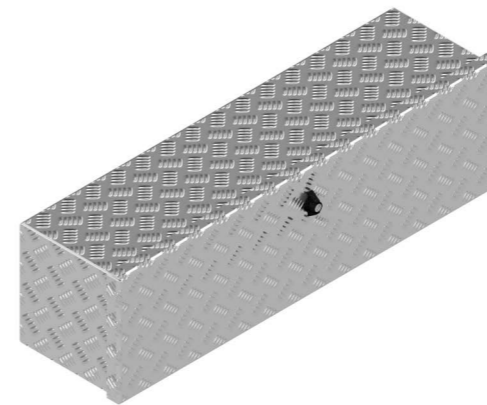

De Haan Box OMV

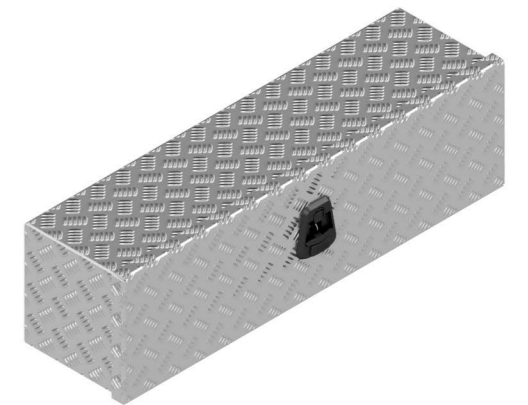

De Haan Box OMT



Diese Box hat einen überlappenden Deckel und ist für unter einem Hochlader gedacht. Die Box ist mit Edelstahlscharnieren ausgestattet und kann mit einer Schwenksicherung oder einem T-Verschluss verschlossen werden. In der Öffnung der Box ist eine Gummidichtung angebracht, um den Inhalt wasser- und staubfrei zu halten.

BOX OL

Artikelnummer	Beschreibung	Schloss	Abmessungen LxTxH	Material	Gewicht	Kette
4830191	Box OLV	Drehverschluss	125x25x25	Aluminium-Diamantplatte 2,5/4	12 kg	2
4830190	Box OLT	T-Verschluss	125x25x25	Aluminium-Diamantplatte 2,5/4	12 kg	2

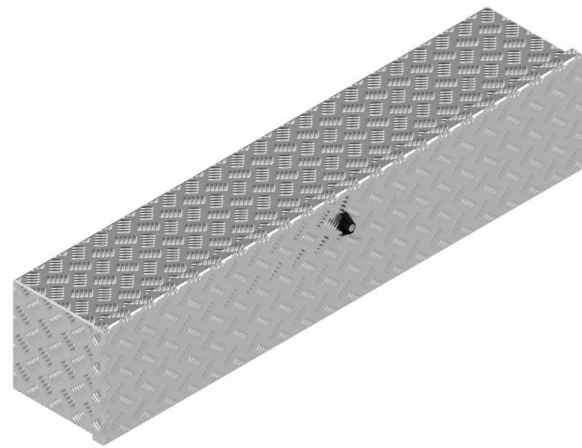

De Haan Box OLV

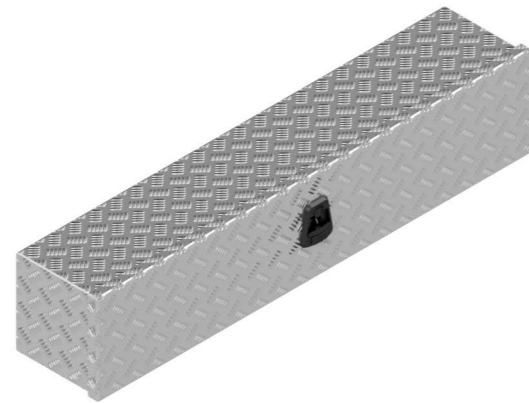

De Haan Box OLT



Diese Box hat einen überlappenden Deckel und ist für unter einem Hochlader gedacht. Die Box ist mit Edelstahlscharnieren ausgestattet und kann mit einer Schwenksicherung oder einem T-Verschluss verschlossen werden. In der Öffnung der Box ist eine Gummidichtung angebracht, um den Inhalt wasser- und staubfrei zu halten.

BOX OH

Artikelnummer	Beschreibung	Schloss	Abmessungen LxTxH	Material	Gewicht	Kette
4830186	Box OHV	Drehverschluss	60x40x40	Aluminium-Diamantplatte 2,5/4	13 kg	2
4830185	Box OHT	T-Verschluss	60x40x40	Aluminium-Diamantplatte 2,5/4	13 kg	2

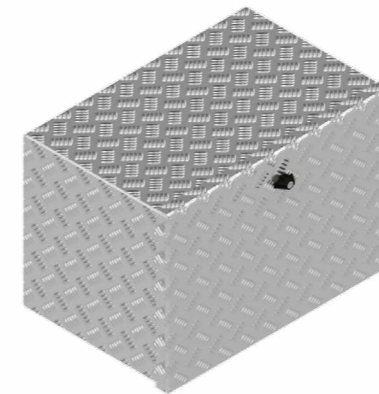

De Haan Box OHV

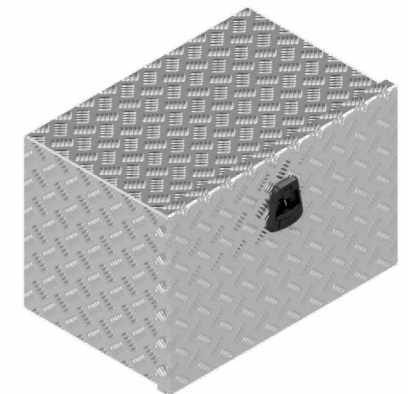

De Haan Box OHT



Diese Box hat einen überlappenden Deckel und ist für unter einem Hochlader gedacht. Die Box ist mit Edelstahlscharnieren ausgestattet und kann mit einer Schwenksicherung oder einem T-Verschluss verschlossen werden. In der Öffnung der Box ist eine Gummidichtung angebracht, um den Inhalt wasser- und staubfrei zu halten.

BOXEN AUF BESTELLUNG

Artikelnummer	Beschreibung	Schloss	Abmessungen LxTxH	Material	Gewicht	Kette	Gasfeder
4830094	104040 BT	T-Verschluss	100x40x40	Aluminium-Diamantplatte 2,5/4	18,5 kg	0	2
4830095	104040 BZT	T-Verschluss	100x40x40	Aluminium-Diamantplatte 2,5/4	16,6 kg	1	0

Artikelnummer	Beschreibung	Schloss	Abmessungen LxTxH	Material	Gewicht	Kette	Gasfeder
4830096	104053 BT	T-Verschluss	100x40x53	Aluminium-Diamantplatte 2,5/4	21,3 kg	0	2
4830097	104053 BZT	T-Verschluss	100x40x53	Aluminium-Diamantplatte 2,5/4	19,4 kg	1	0

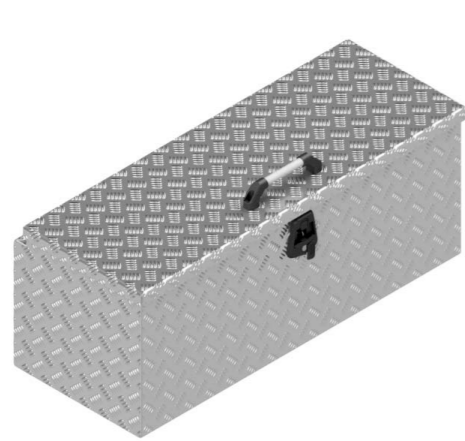

De Haan Box 104040 BT



De Haan Box 104040 BT

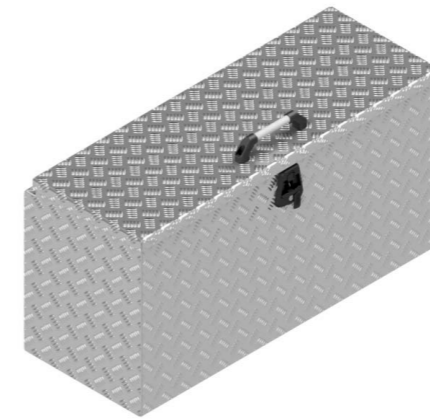

De Haan Box 104053 BT

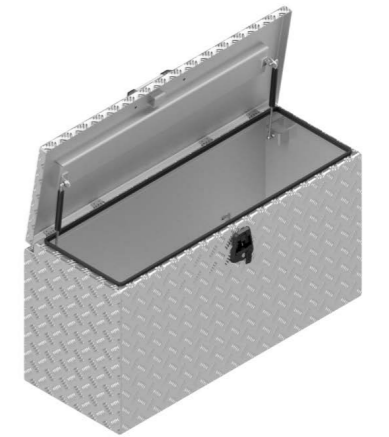

De Haan Box 104053 BT

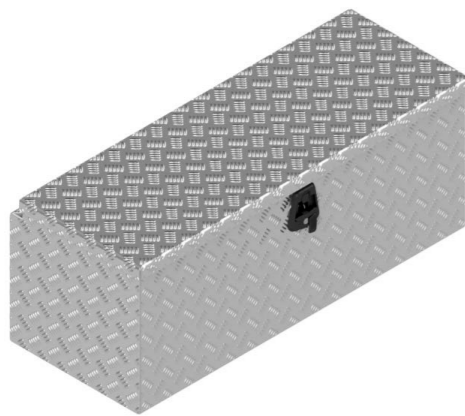

De Haan Box 104040 BZT



De Haan Box 104040 BZT

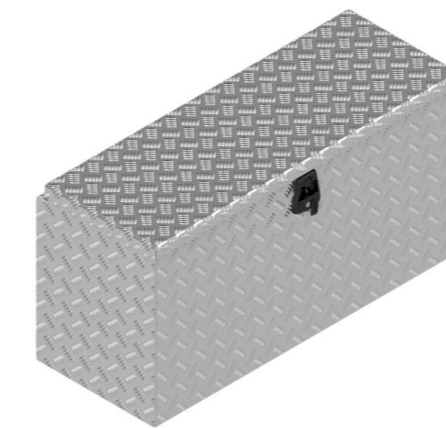

De Haan Box 104053 BZT



De Haan Box 104053 BZT

BOXEN AUF BESTELLUNG

Artikelnummer	Beschreibung	Schloss	Abmessungen LxTxH	Material	Gewicht	Kette	Gasfeder
4830098	106060 BT	T-Verschluss	100x60x60	Aluminium-Diamantplatte 2,5/4	27,6 kg	0	2
4830099	106060 BZT	T-Verschluss	100x60x60	Aluminium-Diamantplatte 2,5/4	35,9 kg	1	0

Artikelnummer	Beschreibung	Schloss	Abmessungen LxTxH	Material	Gewicht	Kette	Gasfeder
4830100	124040 BT	T-Verschluss	120x40x40	Aluminium-Diamantplatte 2,5/4	21,8 kg	0	2
4830101	124040 BZT	T-Verschluss	120x40x40	Aluminium-Diamantplatte 2,5/4	19,9 kg	1	0

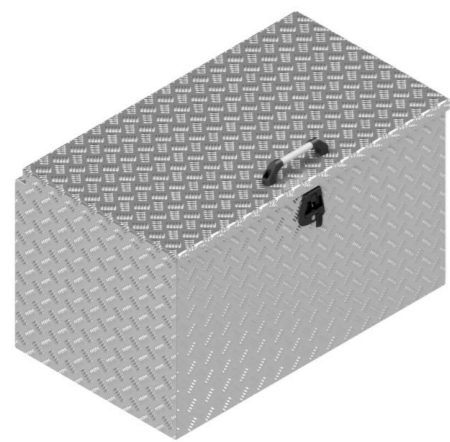

De Haan Box 106060 BT

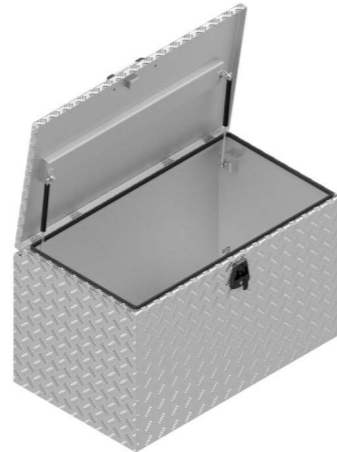

De Haan Box 106060 BT

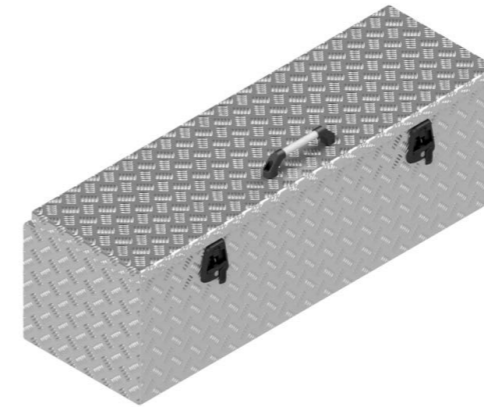

De Haan Box 124040 BT



De Haan Box 124040 BT

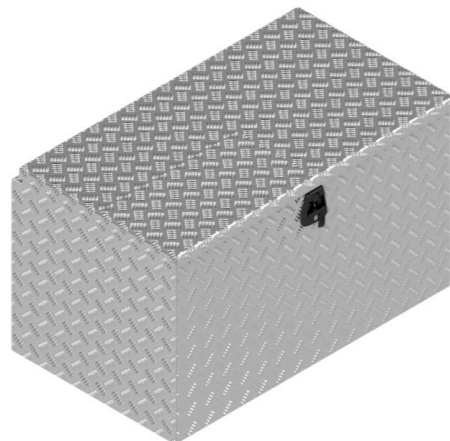

De Haan Box 106060 BZT

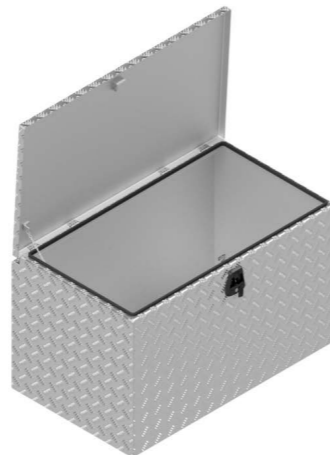

De Haan Box 106060 BZT

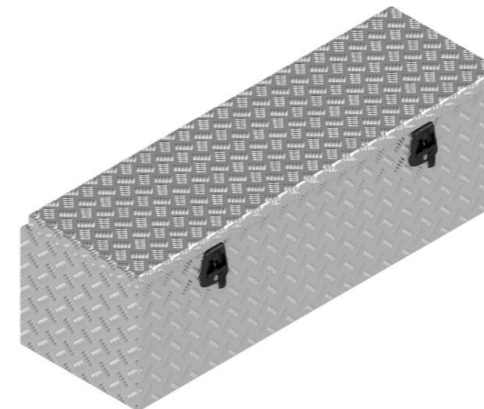

De Haan Box 124040 BZT

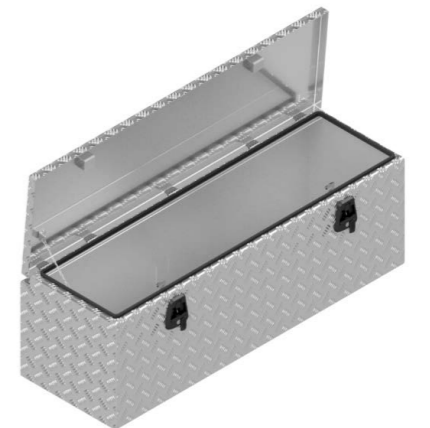

De Haan Box 124040 BZT

BOXEN AUF BESTELLUNG

Artikelnummer	Beschreibung	Schloss	Abmessungen LxTxH	Material	Gewicht	Kette	Gasfeder
4830102	124053 BT	T-Verschluss	120x40x53	Aluminium-Diamantplatte 2,5/4	25 kg	0	2
4830103	124053 BZT	T-Verschluss	120x40x53	Aluminium-Diamantplatte 2,5/4	23 kg	1	0

Artikelnummer	Beschreibung	Schloss	Abmessungen LxTxH	Material	Gewicht	Kette	Gasfeder
4830104	126060 BT	T-Verschluss	120x60x60	Aluminium-Diamantplatte 2,5/4	33 kg	0	2
4830105	126060 BZT	T-Verschluss	120x60x60	Aluminium-Diamantplatte 2,5/4	30,8 kg	1	0

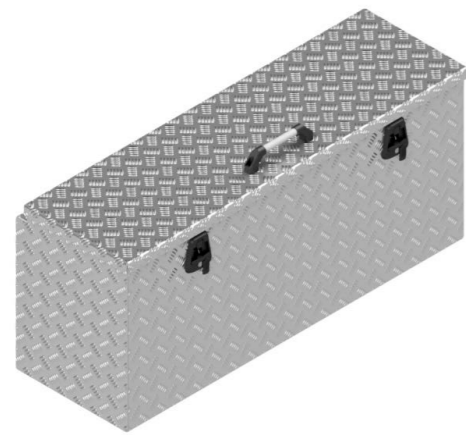

De Haan Box 124053 BT

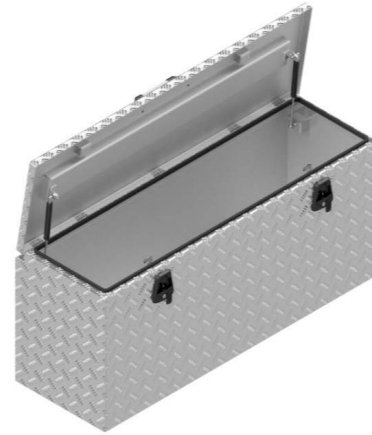

De Haan Box 124053 BT

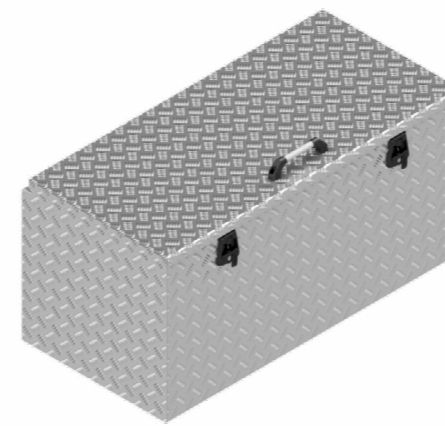

De Haan Box 126060 BT



De Haan Box 126060 BT

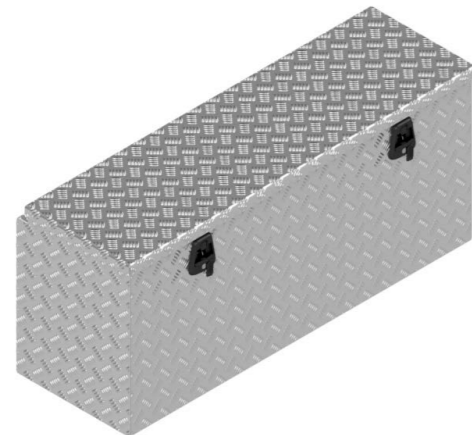

De Haan Box 124053 BZT

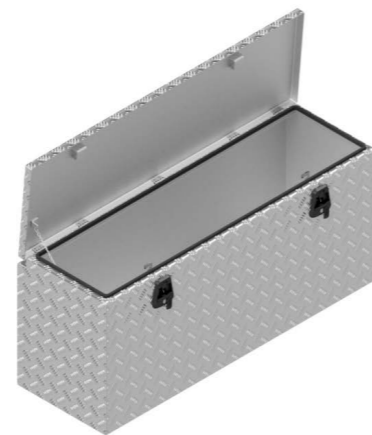

De Haan Box 124053 BZT

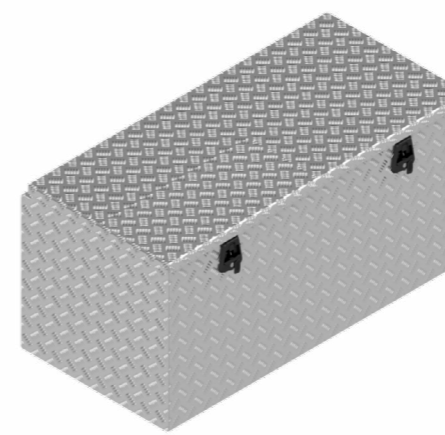

De Haan Box 126060 BZT



De Haan Box 126060 BZT

BOXEN AUF BESTELLUNG

Artikelnummer	Beschreibung	Schloss	Abmessungen LxTxH	Material	Gewicht	Kette	Gasfeder
4830106	154040 BT	T-Verschluss	150x40x40	Aluminium-Diamantplatte 2,5/4	26,2 kg	0	2

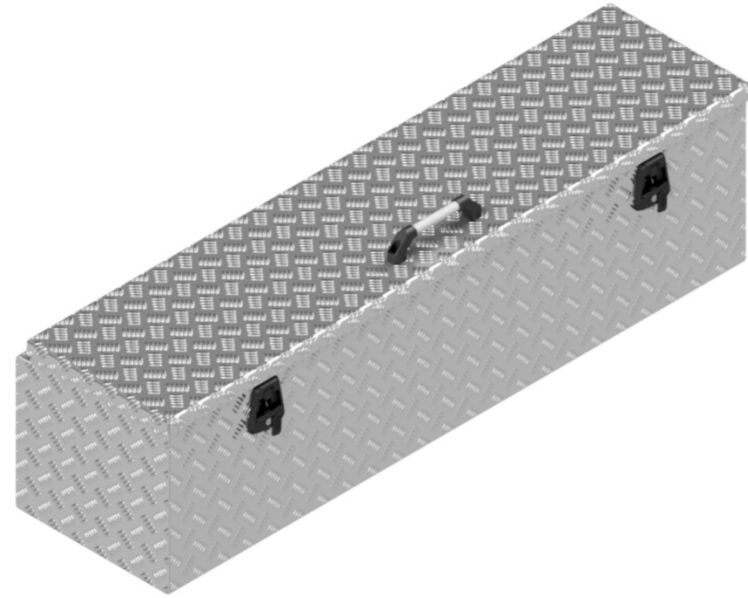

De Haan Box 154040 BT



De Haan Box 154040 BT

Artikelnummer	Beschreibung	Schloss	Abmessungen LxTxH	Material	Gewicht	Kette	Gasfeder
4830107	154053 BT	T-Verschluss	150x40x53	Aluminium-Diamantplatte 2,5/4	30 kg	0	2

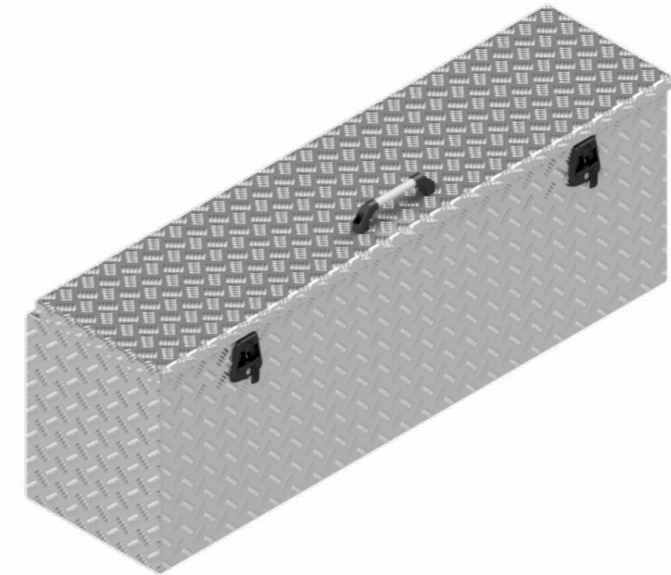

De Haan Box 154053 BT



De Haan Box 154053 BT

BOXEN AUF BESTELLUNG

Artikelnummer	Beschreibung	Schloss	Abmessungen LxTxH	Material	Gewicht	Kette	Gasfeder
4830108	156060 BT	T-Verschluss	150x60x60	Aluminium-Diamantplatte 2,5/4	36,82 kg	0	2

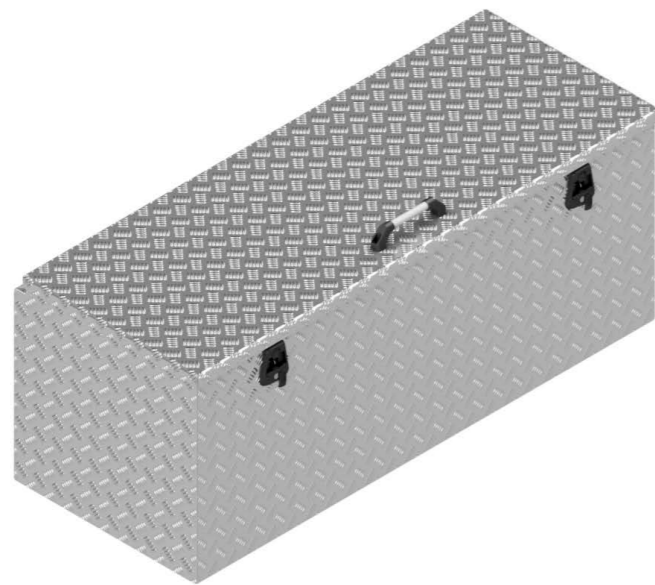

De Haan Box 156060 BT

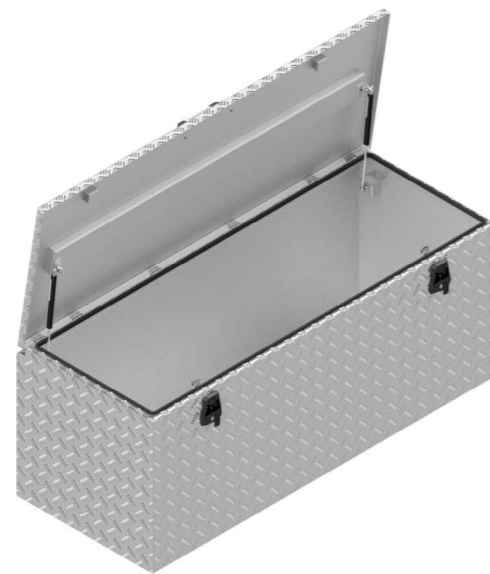

De Haan Box 156060 BT

Artikelnummer	Beschreibung	Schloss	Abmessungen LxTxH	Material	Gewicht	Kette	Gasfeder
4830111	184040 BT	T-Verschluss	180x40x40	Aluminium-Diamantplatte 2,5/4	29,9 kg	0	2

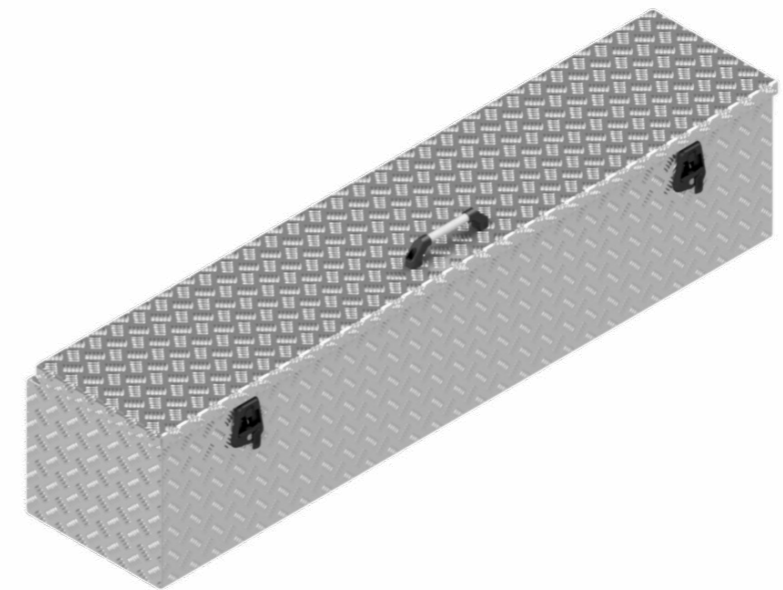

De Haan Box 184040 BT



De Haan Box 184040 BT

BOXEN AUF BESTELLUNG

Artikelnummer	Beschreibung	Schloss	Abmessungen LxTxH	Material	Gewicht	Kette	Gasfeder
4830112	184053 BT	T-Verschluss	180x40x53	Aluminium-Diamantplatte 2,5/4	33,9 kg	0	2

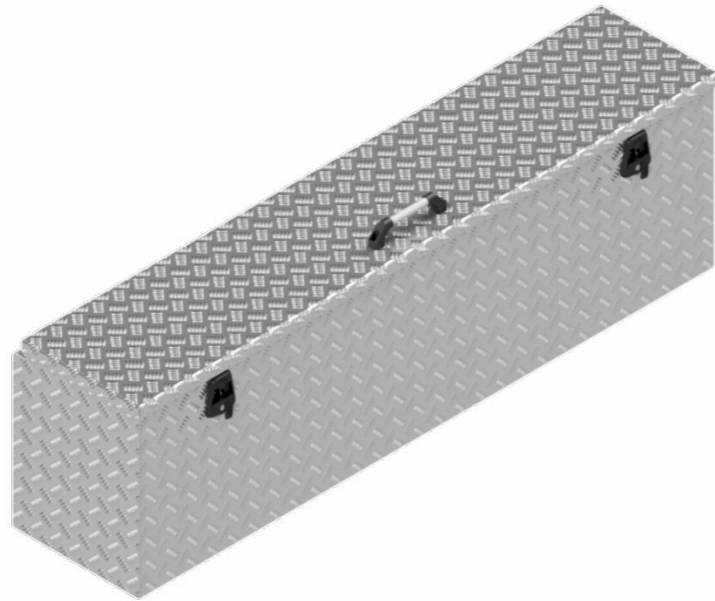

De Haan Box 184053 BT



De Haan Box 184053 BT

Artikelnummer	Beschreibung	Schloss	Abmessungen LxTxH	Material	Gewicht	Kette	Gasfeder
4830113	186050 BT	T-Verschluss	180x60x50	Aluminium-Diamantplatte 2,5/4	40,4 kg	0	2

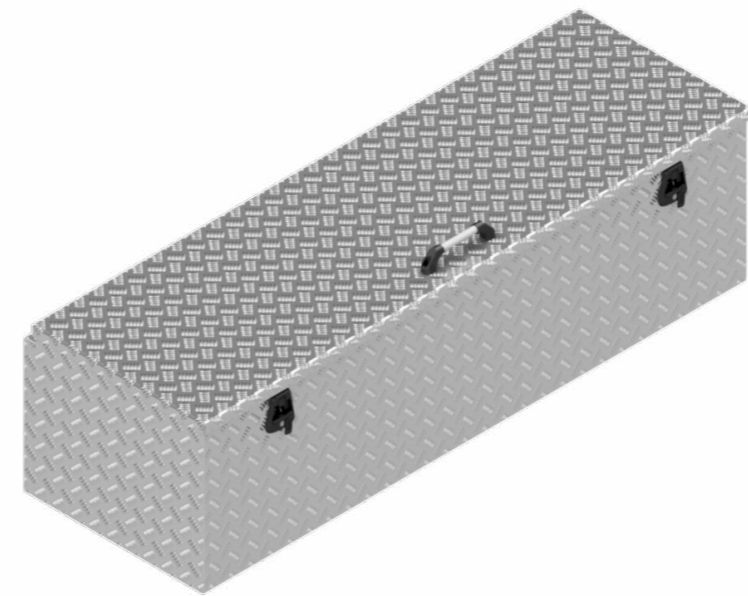

De Haan Box 186050 BT



De Haan Box 186050 BT

BOXEN AUF BESTELLUNG

Artikelnummer	Beschreibung	Schloss	Abmessungen LxTxH	Material	Gewicht	Kette	Gasfeder
4830114	186060 BT	T-Verschluss	180x60x60	Aluminium-Diamantplatte 2,5/4	44 kg	0	2

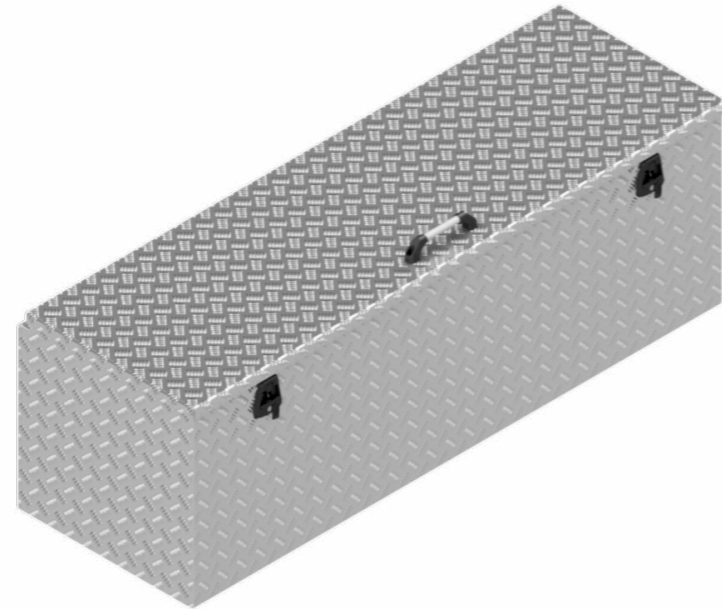

De Haan Box 186060 BT



De Haan Box 186060 BT

PROFIBOX PLUS

Artikelnummer	Beschreibung	Abmessungen LxTxH	Material	Gewicht
4830216	Profibox Plus	63x30x35	Kunststoff	2 kg



Profibox Plus



Profibox Plus

KOTFLÜGEL

TYPEN ALUMINIUM STAHL UND KUNSTSTOFF

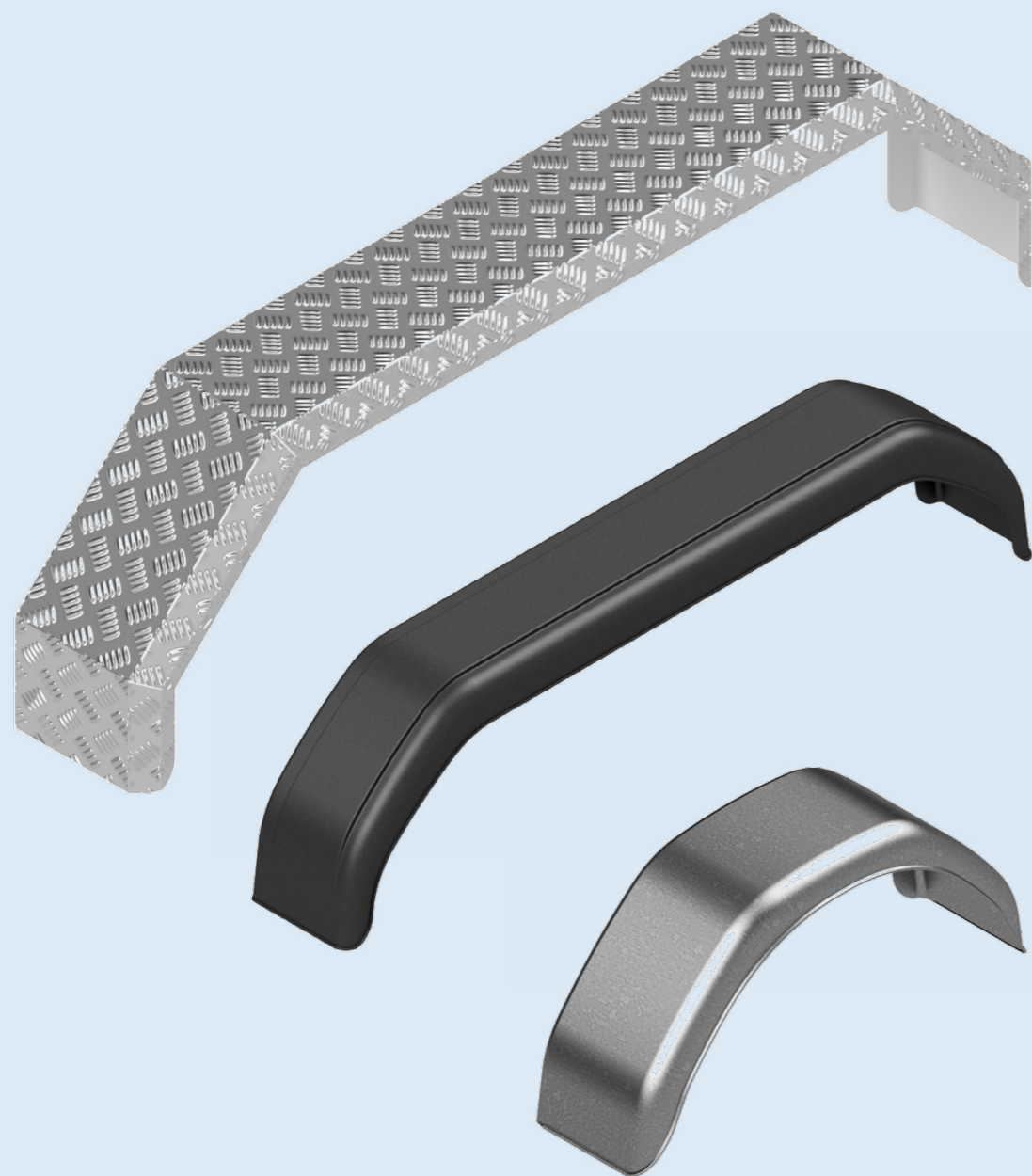

TYPEN ERLÄUTERUNG

De Haan Kotflügel Einzelachse Stahl

HMAQ	De Haan Aluminium Einzelachse Kotflügel
THMAQ	De Haan Aluminium Tandem Kotflügel
SHMAQ	De Haan Aluminiumschilde

De Haan Kotflügel Einzelachse Stahl

HR	Eckig rund
HMHR	Eckiges Modell eckig rund
R	Rund
HMR	Eckiges Modell rund

De Haan Kotflügel Tandem Stahl

THRD	Tandem eckig rund verstärkt
THRV	Tandem eckig rund flach
THMHRD	Tandem Eckiges Modell eckig rund verstärkt
TRV	Tandem rund flach
THMRV	Tandem Eckiges Modell rund flach
THRW	Tandem eckig rund breit
TRW	Tandem rund breit

De Haan Kotflügel Einzelachse Kunststoff

HMK	Eckiges Modell Kunststoff (PP)
-----	--------------------------------

De Haan Kotflügel Tandem Kunststoff

THMK	Tandem Eckiges Modell Kunststoff (PP)
------	---------------------------------------

De Haan Kotflügel Schild Kunststoff

HMS	Eckiges Schild Kunststoff (PP)
-----	--------------------------------

DE HAAN HMAQ

Artikelnummer	Beschreibung	Abmessungen LxTxH	Material	Gewicht
4830001	HMAQ 2066	20x66x35	Aluminium-Diamantplatte 2,5/4	2 kg
4830002	HMAQ 2075	20x75x35	Aluminium-Diamantplatte 2,5/4	2,5 kg
4830003	HMAQ 2275	22x75x40	Aluminium-Diamantplatte 2,5/4	2,7 kg
4830004	HMAQ 2280	22x80x40	Aluminium-Diamantplatte 2,5/4	2,8 kg
4830005	HMAQ 2380	23x80x40	Aluminium-Diamantplatte 2,5/4	2,9 kg
4830006	HMAQ 2475	24x75x35	Aluminium-Diamantplatte 2,5/4	2,9 kg
4830007	HMAQ 2480	24x80x40	Aluminium-Diamantplatte 2,5/4	3 kg
1770067	HMAQ 2675	26x75x40	Aluminium-Diamantplatte 2,5/4	3,2 kg
1770089	HMAQ 2680	26x80x40	Aluminium-Diamantplatte 2,5/4	3,4 kg

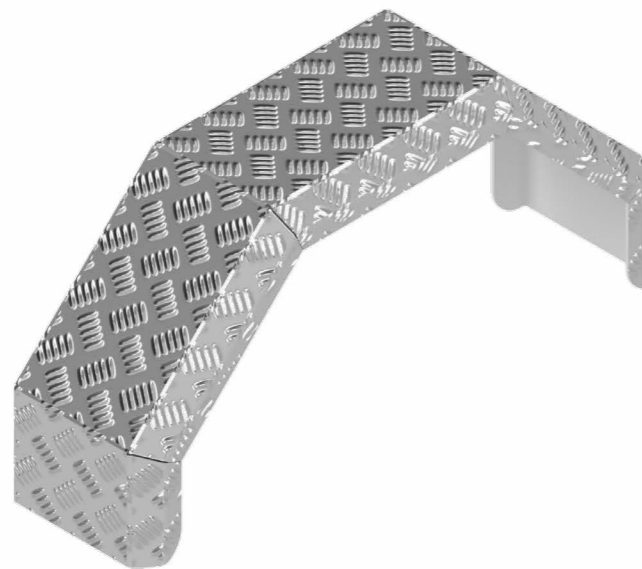

De Haan Aluminium Einzelachse Kotflügel.

DE HAAN THMAQ

Artikelnummer	Beschreibung	Abmessungen LxTxH	Material	Gewicht
4830013	THMAQ 20140	20x140x35	Aluminium-Diamantplatte 2,5/4	3,8 kg
4830014	THMAQ 20150	20x150x35	Aluminium-Diamantplatte 2,5/4	3,8 kg
4830015	THMAQ 20155	20x155x38	Aluminium-Diamantplatte 2,5/4	3,8 kg
4830016	THMAQ 22140	22x140x35	Aluminium-Diamantplatte 2,5/4	4,1 kg
4830017	THMAQ 22150	22x150x40	Aluminium-Diamantplatte 2,5/4	4,3 kg
4830018	THMAQ 22155	22x155x38	Aluminium-Diamantplatte 2,5/4	4,4 kg
4830022	THMAQ 23150	23x150x40	Aluminium-Diamantplatte 2,5/4	4,5 kg
4830023	THMAQ 24150	24x150x40	Aluminium-Diamantplatte 2,5/4	4,7 kg
4830025	THMAQ 24225	24x225x40	Aluminium-Diamantplatte 2,5/4	6,5 kg
4830026	THMAQ 26150	26x150x40	Aluminium-Diamantplatte 2,5/4	5,4 kg

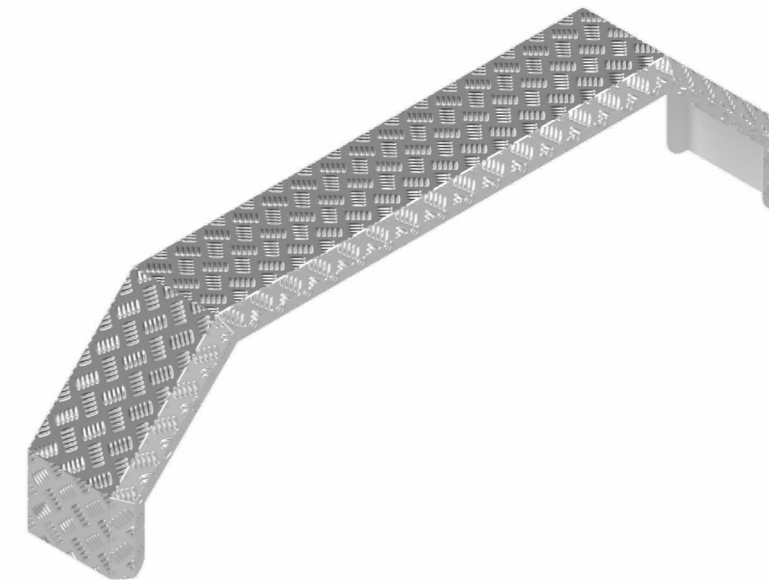

De Haan Aluminium Tandem Kotflügel.

DE HAAN THMAQ für Ifor Williams Anhänger

Artikelnummer	Beschreibung	Abmessungen LxTxH	Material	Gewicht
4830021	THMAQ 22235	22x235x50	Aluminium-Diamantplatte 2,5/4	5,8 kg

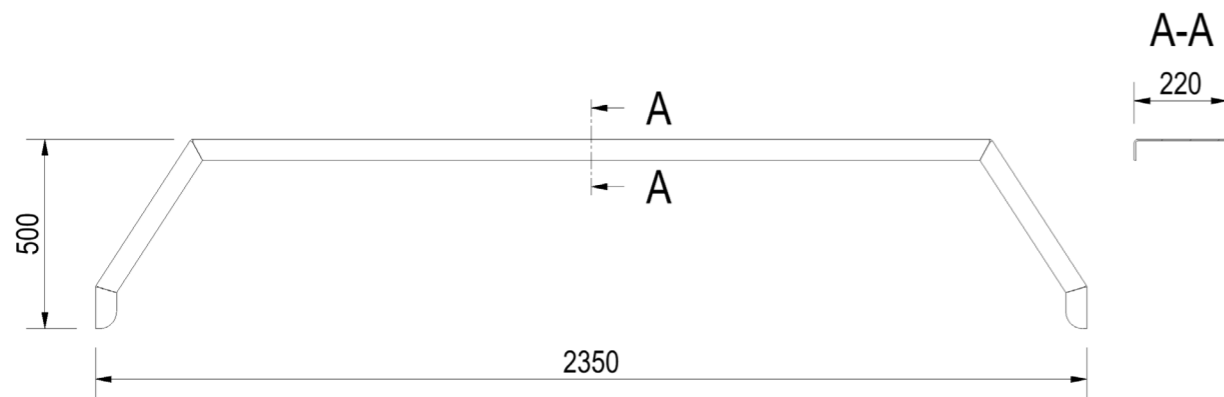

De Haan Aluminium Tandem Kotflügel.

DE HAAN SHMAQ für Hapert Anhänger

Artikelnummer	Beschreibung	Abmessungen LxTxH	Material	Gewicht
4830009	SHMAQ 2931L	29x31	Aluminium-Diamantplatte 2,5/4	1,1 kg
4830010	SHMAQ 2931R	29x31	Aluminium-Diamantplatte 2,5/4	1,1 kg
4830011	SHMAQ 2943L	29x34	Aluminium-Diamantplatte 2,5/4	1,1 kg
4830012	SHMAQ 2934R	29x34	Aluminium-Diamantplatte 2,5/4	1,1 kg



SHMAQ 2931L



SHMAQ 2931R

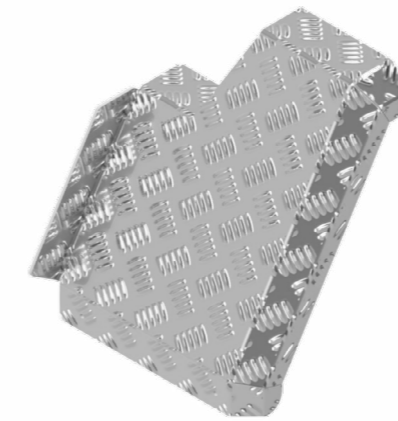

SHMAQ 2934L



SHMAQ 2934R

DE HAAN HR

Artikelnummer	Beschreibung	L	B	H	Material	Gewicht
4830055	HR 1352	520	130	250	Stahl	1.1 kg
4830056	HR 1550	500	150	265	Stahl	1.2 kg
212244	HR 1556	560	150	295	Stahl	1.5 kg
212245	HR 1560	600	150	320	Stahl	1.6 kg
4830057	HR 1850	500	180	250	Stahl	1.3 kg
4830058	HR 1880	800	180	415	Stahl	2.4 kg
1493814	HR 1962	630	185	305	Stahl	1.7 kg
212247	HR 1968	680	195	345	Stahl	1.9 kg
212248	HR 2075	750	200	390	Stahl	2.3 kg
4830059	HR 2080	800	200	415	Stahl	2.6 kg
4830060	HR 2266	660	220	345	Stahl	2.1 kg
251644	HR 2275	750	220	390	Stahl	2.5 kg
212252	HR 2280	800	220	415	Stahl	2.7 kg
212254	HR 2286	860	220	445	Stahl	3 kg
212255	HR 2475	750	240	390	Stahl	2.8 kg
212256	HR 2480	800	240	415	Stahl	2.9 kg
1493818	HR 2486	860	240	445	Stahl	3.2 kg
222602	HR 2496	960	240	510	Stahl	3.8 kg
4830061	HR 2675	750	260	390	Stahl	2.9 kg
212258	HR 2680	800	260	415	Stahl	3.1 kg
226610	HR 2686	860	260	445	Stahl	3.5 kg
4830062	HR 2875	750	280	390	Stahl	2.9 kg
4830063	H3 2886	860	280	445	Stahl	3.4 kg

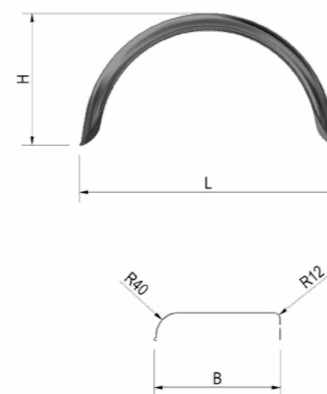

DE HAAN HMHR

Artikelnummer	Beschreibung	L	B	H	Material	Gewicht
4830039	HMHR 1555	550	150	250	Stahl	1.4 kg
1496385	HMHR 1660	600	160	280	Stahl	1.6 kg
4830040	HMHR 1766	660	170	330	Stahl	1.8 kg
1497269	HMHR 1960	600	190	280	Stahl	1.9 kg
212275	HMHR 1966	660	190	340	Stahl	1.9 kg
4830042	HMHR 2066	660	200	330	Stahl	2 kg
212276	HMHR 2075	750	200	350	Stahl	2.3 kg
212277	HMHR 2275	750	220	350	Stahl	2.4 kg
212278	HMHR 2280	800	220	370	Stahl	2.6 kg
1497271	HMHR 2475	750	240	350	Stahl	2.5 kg
222600	HMHR 2480	800	240	370	Stahl	2.7 kg
272728	HMHR 2486	860	240	395	Stahl	3 kg
4830047	HMHR 2680	800	260	370	Stahl	3.1 kg

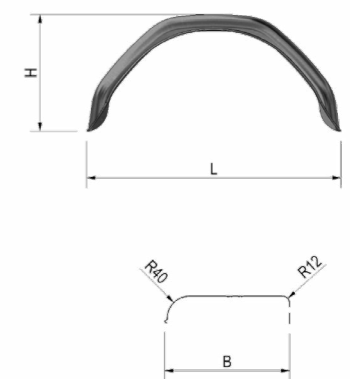

DE HAAN R

Artikelnummer	Beschreibung	L	B	H	Material	Gewicht
4830064	R 1550	500	150	265	Stahl	1.2 kg
4830065	R 1556	560	150	295	Stahl	1.3 kg
222594	R 1560	600	150	315	Stahl	1.4 kg
212299	R 1864	640	180	305	Stahl	1.7 kg
250466	R 2066	660	200	345	Stahl	2.1 kg
212305	R 2075	750	200	390	Stahl	2.3 kg
222596	R 2080	800	200	415	Stahl	2.6 kg
4830071	R 2086	860	200	445	Stahl	2.8 kg
4830072	R 2266	660	220	345	Stahl	2.1 kg
212308	R 2275	750	220	390	Stahl	2.5 kg
212311	R 2280	800	220	415	Stahl	2.7 kg
4830073	R 2286	860	220	445	Stahl	3 kg
212313	R 2480	800	240	415	Stahl	2.9 kg
4830074	R 2486	860	240	445	Stahl	3.2 kg
226595	R 2496	960	240	510	Stahl	3.6 kg
4830075	R 2680	800	260	415	Stahl	3.3 kg
4830076	R 2686	860	260	445	Stahl	3.5 kg
4830078	R 2886	860	280	445	Stahl	3.5 kg
222725	R 27100	1000	270	545	Stahl	3.9 kg
4830077	R 27112	1120	270	605	Stahl	4.8 kg

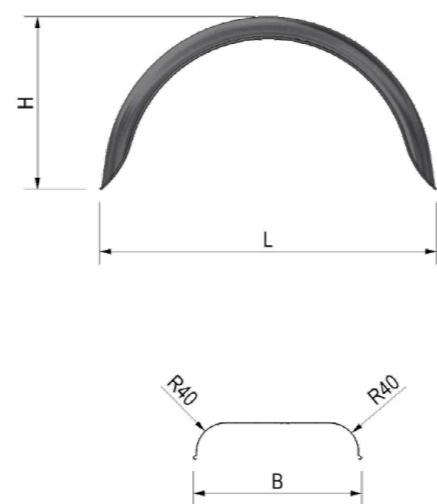

DE HAAN HMR

Artikelnummer	Beschreibung	L	B	H	Material	Gewicht
630556	HMR 1252	520	120	230	Stahl	1.1 kg
562773	HMR 1660	600	160	280	Stahl	1.4 kg
4830050	HMR 1950	500	190	240	Stahl	1.3 kg
1770058	HMR 1960	600	190	280	Stahl	1.6 kg
273183	HMR 2066	660	200	330	Stahl	1.9 kg
4830051	HMR 2070	700	200	330	Stahl	2 kg
222605	HMR 2075	750	200	350	Stahl	2.2 kg
212356	HMR 2275	750	220	350	Stahl	2.4 kg
277910	HMR 2280	800	220	370	Stahl	2.5 kg
4830052	HMR 2560	600	250	280	Stahl	2 kg

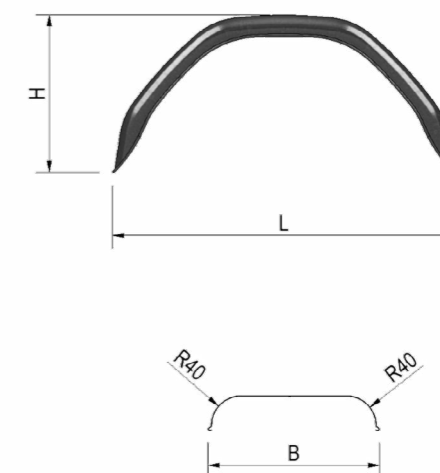

DE HAAN THRD

Artikelnummer	Beschreibung	L	B	H	Material	Gewicht
251646	THRD 20150	1500	200	375	Stahl	4 kg
1493821	THRD 22139	1390	220	375	Stahl	4.4 kg
212264	THRD 22155	1550	220	375	Stahl	4.9 kg
212265	THRD 24150	1500	240	410	Stahl	5.2 kg
212267	THRD 26150	1500	260	410	Stahl	5.4 kg

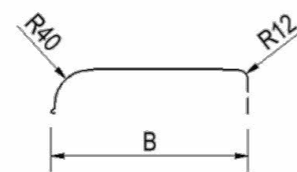

DE HAAN THRV

Artikelnummer	Beschreibung	L	B	H	Material	Gewicht
212262	THRV 22131	1310	220	375	Stahl	3.8 kg
212266	THRV 24170	1700	240	445	Stahl	5.4 kg

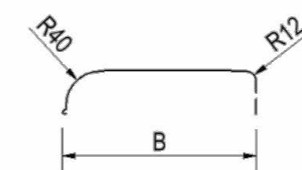

DE HAAN THMHRD

Artikelnummer	Beschreibung	L	B	H	Material	Gewicht
4830079	THMHRD 20125	1250	200	300	Stahl	3.1 kg
273673	THMHRD 20140	1400	200	350	Stahl	3.7 kg
212282	THMHRD 21152	1520	210	400	Stahl	4.1 kg
1271466	THMHRD 22140	1400	220	350	Stahl	3.8 kg
212283	THMHRD 23152	1520	230	400	Stahl	4.3 kg
250812	THMHRD 23158	1580	230	400	Stahl	4.6 kg
212284	THMHRD 26150	1500	260	370	Stahl	4.8 kg

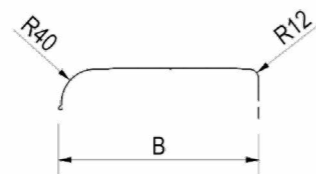

DE HAAN TRV

Artikelnummer	Beschreibung	L	B	H	Material	Gewicht
212260	TRV 18115	1150	180	325	Stahl	2.7 kg
226547	TRV 20155	1550	200	410	Stahl	4 kg
226548	TRV 22155	1550	220	410	Stahl	4.3 kg
212316	TRV 24150	1500	240	410	Stahl	4.6 kg
693410	TRV 26150	1500	260	410	Stahl	5.1 kg

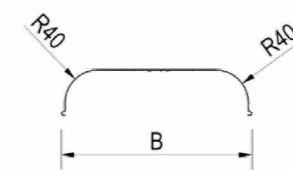

DE HAAN THMRV

Artikelnummer	Beschreibung	L	B	H	Material	Gewicht
222597	THMRV 20140	1400	200	350	Stahl	3.8 kg
222601	THMRV 22155	1520	220	410	Stahl	4.1 kg

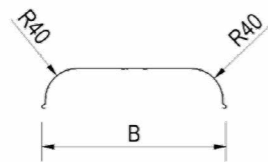
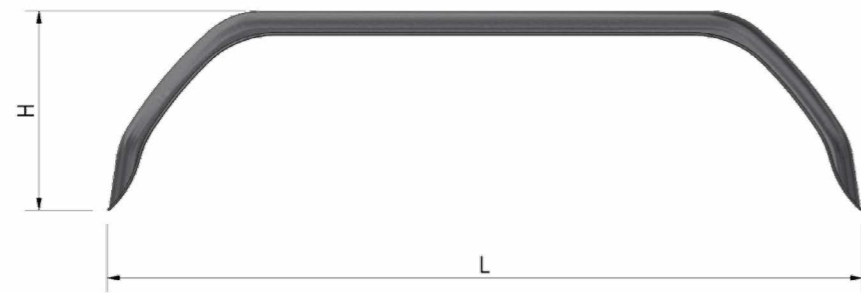

DE HAAN THRW

Artikelnummer	Beschreibung	L	B	H	Material	Gewicht
4830086	THRW 22155	1550	220	400	Stahl	4.2 kg
4830087	THRW 24150	1500	240	435	Stahl	4.8 kg
4830088	THRW 26150	1500	260	435	Stahl	5 kg

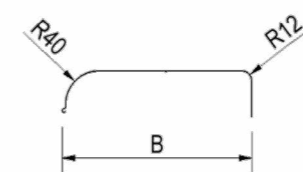
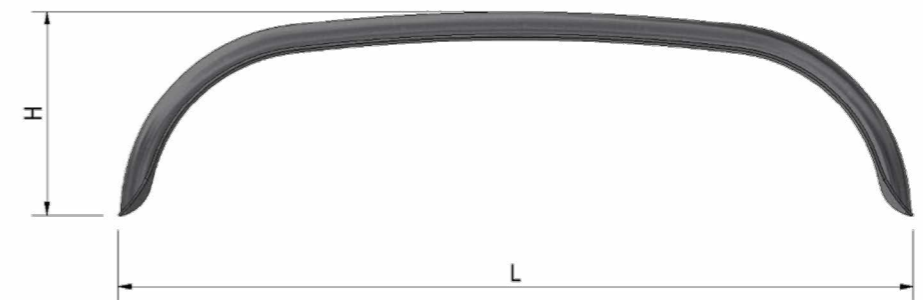

DE HAAN TRW

Artikelnummer	Beschreibung	L	B	H	Material	Gewicht
4830092	TRW 22155	1550	220	400	Stahl	4.2 kg

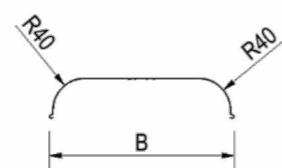
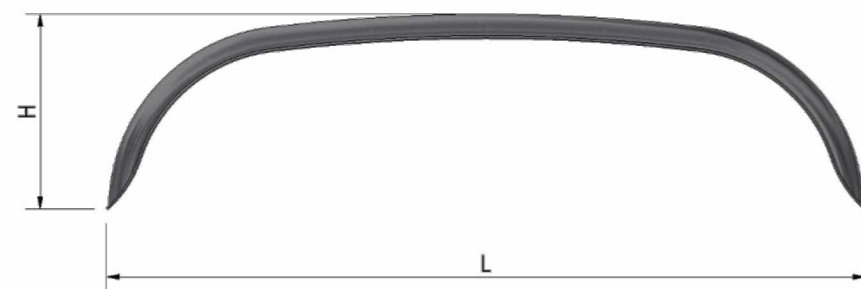

DE HAAN HMK

Artikelnummer	Beschreibung	L	B	H	Material	Gewicht
4830034	HMK 1252	520	120	230	Kunststoff	0.4 kg
4830027	HMK 1866	660	180	330	Kunststoff	0.8 kg
4830028	HMK 2066	660	200	330	Kunststoff	0.9 kg
4830031	HMK 2275	750	220	330	Kunststoff	1.0 kg
4830033	HMK 2480	800	240	380	Kunststoff	1.1 kg

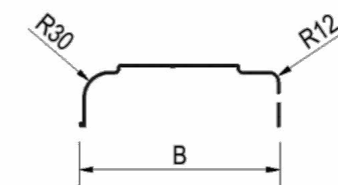
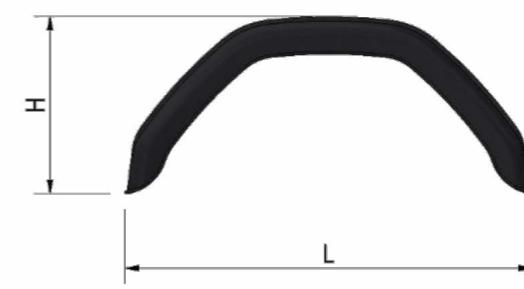

DE HAAN THMK

Artikelnummer	Beschreibung	L	B	H	Material	Gewicht
4830037	THMK 22155	1550	220	380	Kunststoff	1.8 kg
4830038	THMK 24150	1500	240	380	Kunststoff	1.9 kg

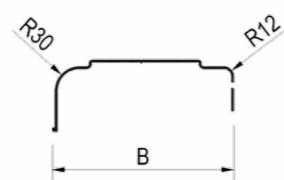

DE HAAN HMS

Artikelnummer	Beschreibung	L	B	H	Material	Gewicht
4830035	HMS 2440	370	240	252	Kunststoff	0.32 kg
4830036	HMS 2850	460	280	310	Kunststoff	0.48 kg

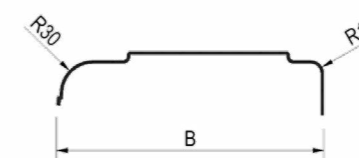

VERSCHIEDENE

DRUCKSCHLÖSSER, MONTAGESÄTZE UND STÜTZEN

DRUCKSCHLÖSSER

Artikelnummer	Beschreibung
4830230	Spannschloss
4830228	Druckschloss Profibox Plus
4830235	Drehverschluss
4830233	T-Verschluss Deckel
4830232	T-Verschluss Vorne
4830229	Sicherungsclips Profibox Plus

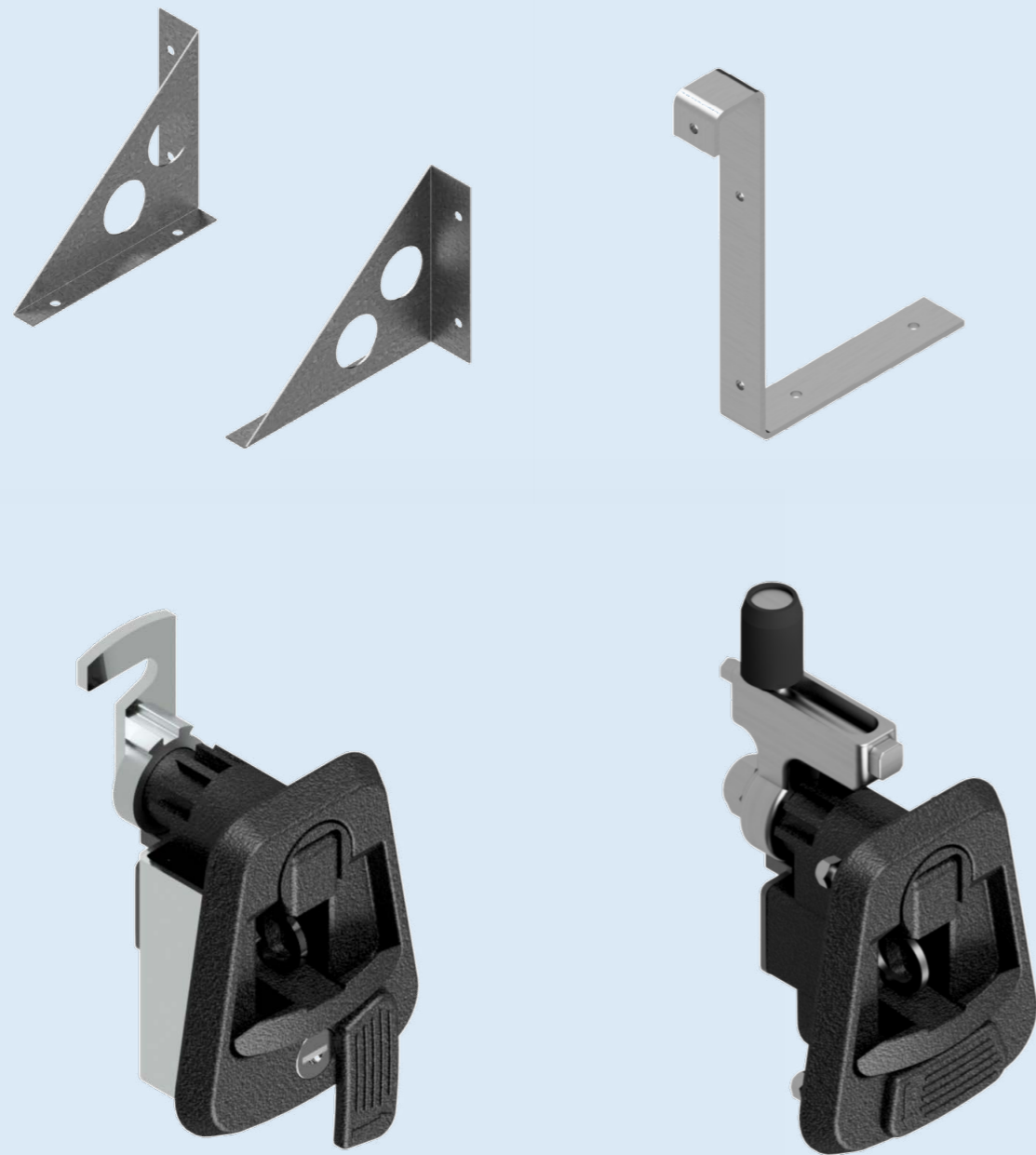

Spannschloss



Druckschloss Profibox Plus



Drehverschluss



T-Verschluss Deckel



T-Verschluss Vorne



Sicherungsclips Profibox Plus

MONTAGESATZ PROFIBOX PLUS

Artikelnummer	Beschreibung	Material	Gewicht
4830213	Montagesatz Plus	Kunststoff	0,5 kg



8 Stück: Gehäuseringe M8x30



4 Stück: Distanzteile 30x25



4 Stück: Schraube M8x65



4 Stück: Kontermutter M8

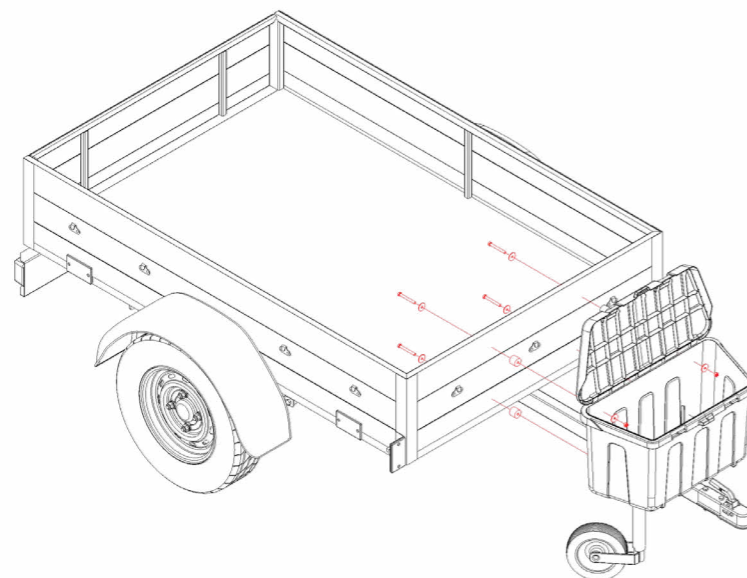

Beispiel für die Montage der Profibox Plus mit dem Montageset.

BOX MONTAGESATZ

Artikelnummer	Beschreibung	Menge	Material
4830234	U-Bügel Montagesatz	2 Stück	Verzinkter Stahl

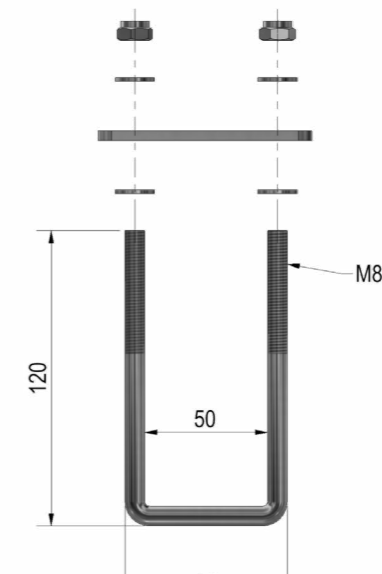

Mit diesem Montageset ist es möglich eine Box auf einer Zugdeichsel zu montieren.

BOX STÜTZE

Artikelnummer	Beschreibung	Menge	Material
4830158	Box U-Lift-Satz	2 Stück	Verzinkter Stahl

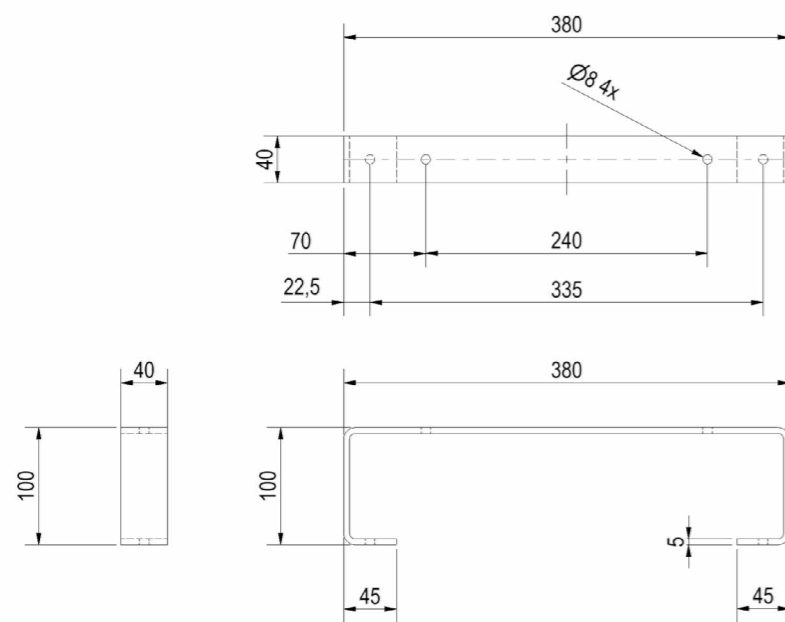
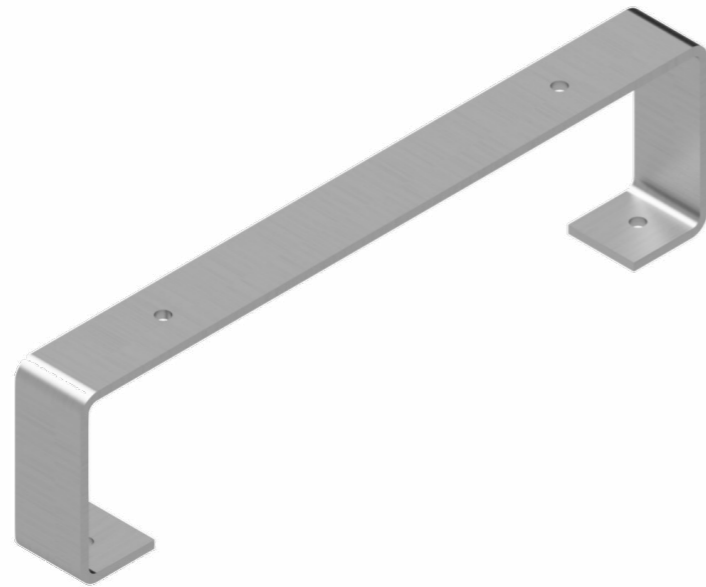

Mit diesem Montagesatz ist es möglich, eine Box höher auf einer Zugdeichsel zu montieren, um mehr Platz für das Stützrad zu schaffen

Artikelnummer	Beschreibung	Material	Gewicht
4830157	Box L-Stützensatz	2 Stück	Verzinkter Stahl

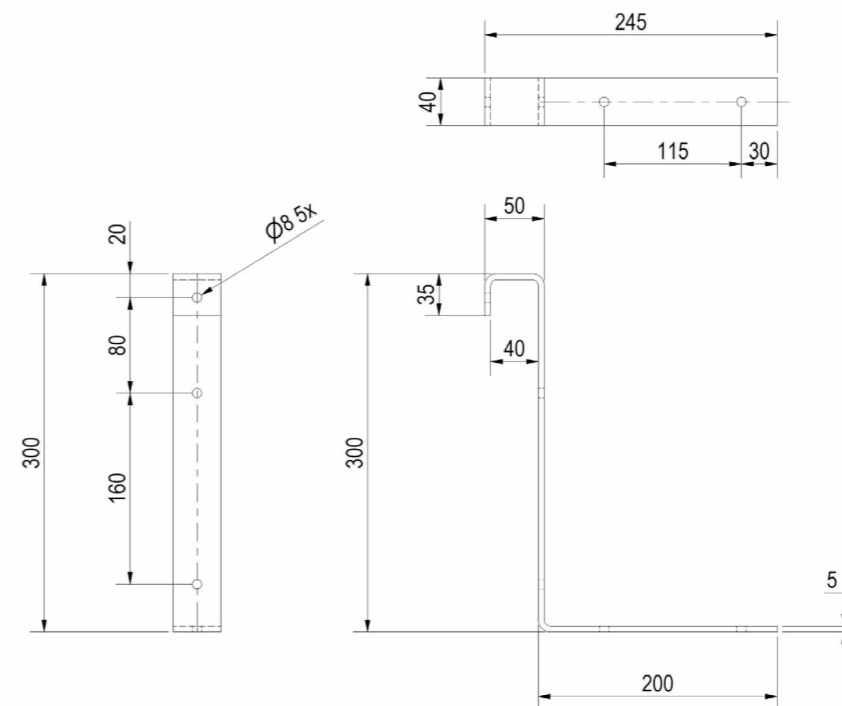
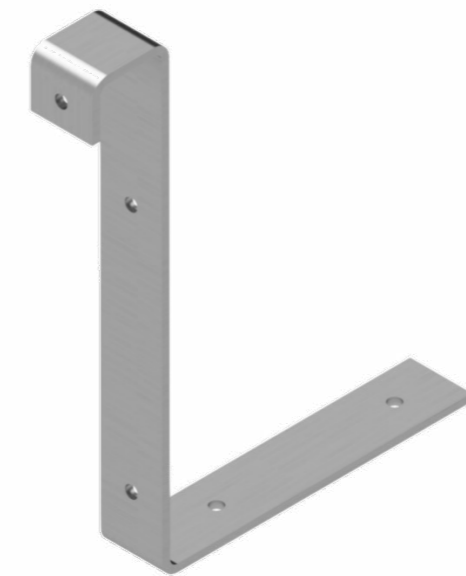

Dieser Montagesatz ermöglicht die Montage einer Box am vorderen Gepäckträger eines Anhängers.

BOX STÜTZE

Artikelnummer	Beschreibung	Material	Gewicht
4830215	O-Stützensatz	2 Stück	Verzinkter Stahl

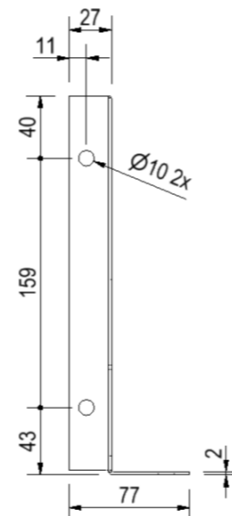
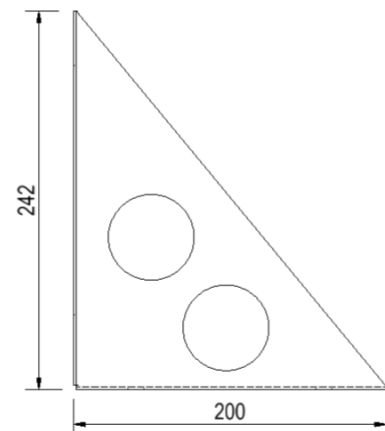
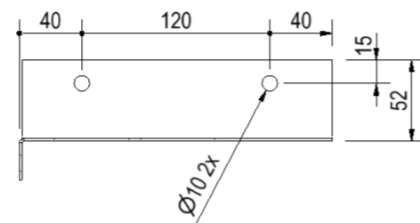
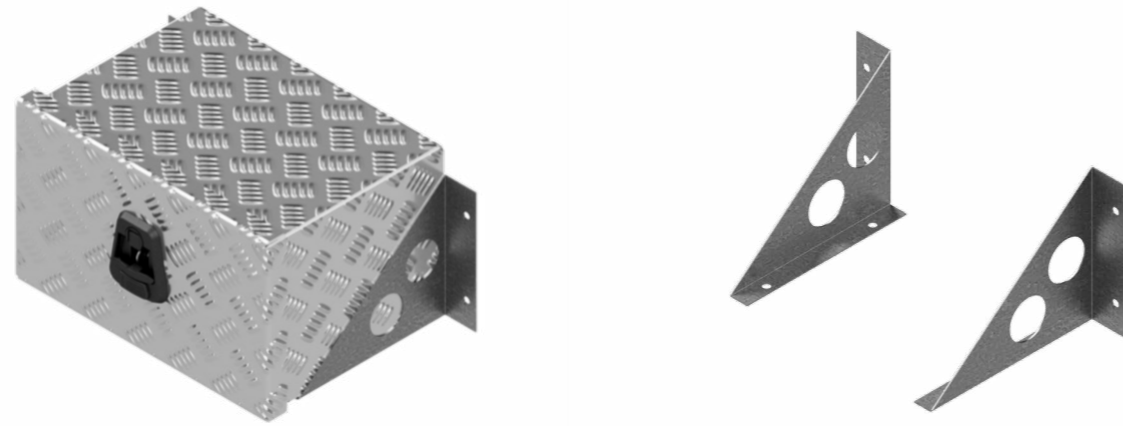

BLACK EDITION

STAUBOXEN UND KOTFLÜGEL

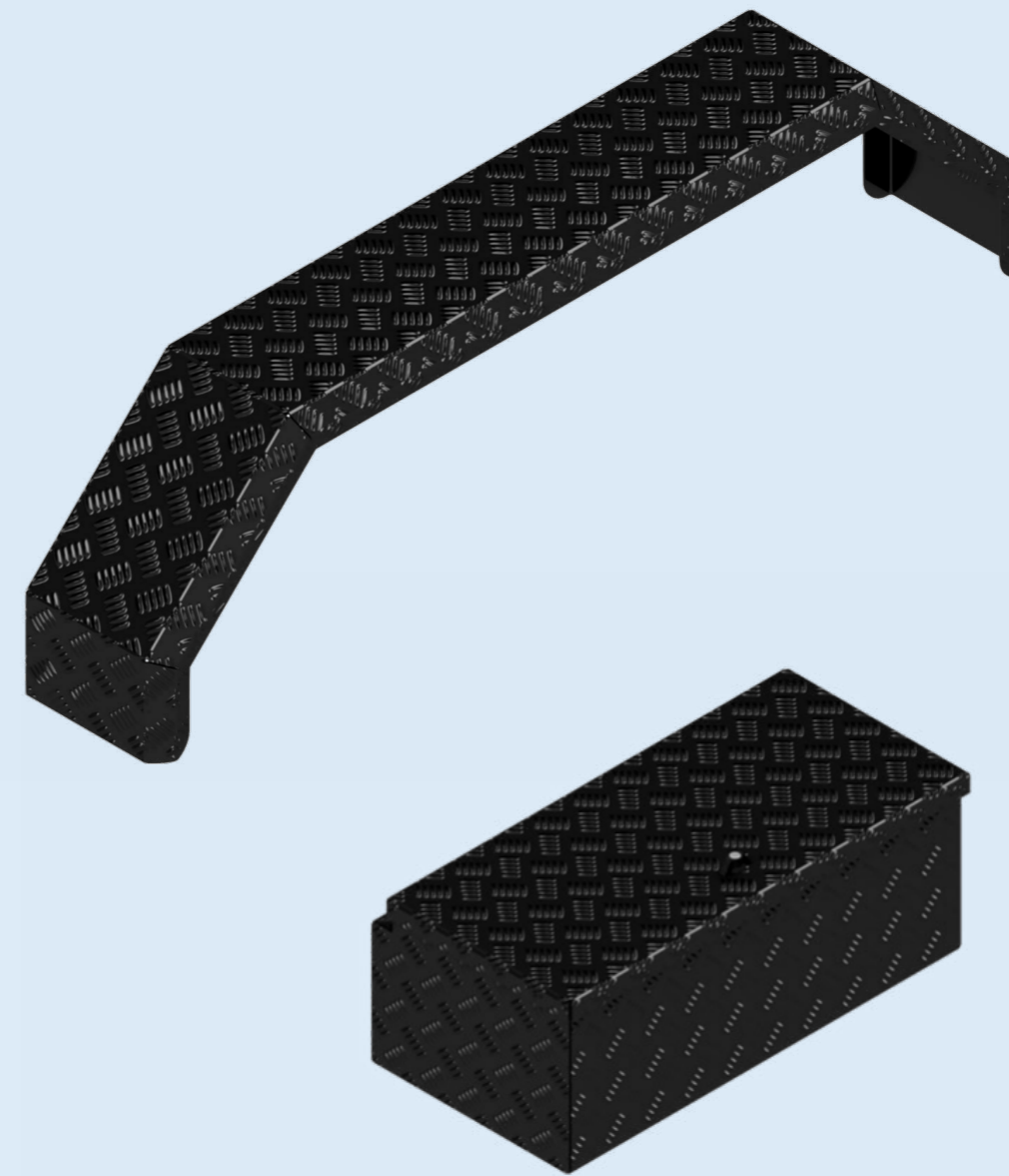

Dieser Montagesatz ermöglicht die Montage von Unterbaustauboxen unter einem Hochlader. Diese Stütze kann auf verschiedene Weise verwendet werden.

BLACK EDITION BOX

Artikelnummer	Beschreibung	Schloss	Abmessungen LxTxH	Material	Gewicht	Kette
4830239	Box LVz	Drehverschluss	75x38x29,5	Aluminium-Diamantplatte 2,5/4	10 kg	1
4830240	Box HSz	Spannschloss	90x38x19	Aluminium-Diamantplatte 2,5/4	11 kg	1
4830238	Box OTz	T-Verschluss	70x30x24	Aluminium-Diamantplatte 2,5/4	8 kg	2

BOX HBMz für Henra Anhänger

Artikelnummer	Beschreibung	Schloss	Abmessungen LxTxH	Material	Gewicht	Kette
4830247	Box HBMz	Spannschloss	85x33x19	Aluminium-Diamantplatte 2,5/4	9,45 kg	0



De Haan Box LVz



De Haan Box HSz



De Haan Box HBMz



De Haan Box OTz

Andere Größen auf Anfrage.



Diese Box hat einen vertieften Deckel, so dass sie an der Vorderseite eines Anhängers montiert werden kann. Die Box ist mit Edelstahlscharnieren ausgestattet und kann mit einer Schwenksicherung, einem Schnapp- oder T-Verschluss verschlossen werden. Die Box ist mit einer Gummidichtung versehen, damit der Inhalt wasser- und staubfrei bleibt.

BOX HBLZ für Henra Anhänger

Artikelnummer	Beschreibung	Schloss	Abmessungen LxTxH	Material	Gewicht	Kette
4830248	Box HBLZ	Snaplock	118x33x19	Aluminium-Diamantplatte 2,5/4	13,1 kg	0



De Haan Box HBLZ



Diese Box hat einen vertieften Deckel, so dass sie an der Vorderseite eines Anhängers montiert werden kann. Die Box ist mit Edelstahlscharnieren ausgestattet und kann mit einer Schwenksicherung, einem Schnapp- oder T-Verschluss verschlossen werden. Die Box ist mit einer Gummidichtung versehen, damit der Inhalt wasser- und staubfrei bleibt.

BLACK EDITION KOTFLÜGEL

Artikelnummer	Beschreibung	Abmessungen LxTxH	Material	Gewicht
4830241	THMAQ 24150z	24x150x40	Aluminium-Diamantplatte 2,5/4	4,7 kg
4830242	HMAQ 2275z	22x75x40	Aluminium-Diamantplatte 2,5/4	2,7 kg



andere Größen auf Anfrage

DE HAAN

METAALTECHNIEK BV

AL-KO

QUALITY FOR LIFE

Member of **DEXKO**
GLOBAL

ALOIS KOBER GMBH

lchenhauser Str. 14

89359 Kötz

Germany

T +49 8221 97-0

info@alko-tech.com

www.alko-tech.com

DE HAAN METAALTECHNIEK B.V.

Amersfoortsestraat 68b

3769 AL Soesterberg

Netherlands

T +31 346 333300

info@de-haan.nl

www.de-haan.nl

Climate neutral print
Seal

Subject to changes in line with technical progress.
No liability accepted for mistakes and printing errors.